

TOSHIBA

Leading Innovation >>>

CONDIZIONATORE D'ARIA A UNITÀ MULTIPLE Manuale del proprietario



Unità esterna

Nome dei modelli:

MMY-MAP0806FT8P-E
MMY-MAP1006FT8P-E
MMY-MAP1206FT8P-E
MMY-MAP1406FT8P-E
MMY-MAP1606FT8P-E
MMY-MAP1806FT8P-E
MMY-MAP2006FT8P-E

MMY-MAP0806FT8JP-E
MMY-MAP1006FT8JP-E
MMY-MAP1206FT8JP-E
MMY-MAP1406FT8JP-E
MMY-MAP1606FT8JP-E
MMY-MAP1806FT8JP-E
MMY-MAP2006FT8JP-E

Per uso commerciale

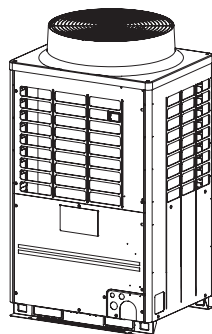

Translated instruction

La ringraziamo innanzi tutto per avere acquistato questo condizionatore d'aria TOSHIBA.

Prima di usarlo la preghiamo di leggere a fondo il presente manuale dell'uso.

- Il "Manuale del proprietario" e il "Manuale d'installazione" sono ottenibili direttamente dal costruttore o dal proprio rivenditore.

Raccomandazione per il rivenditore

- Be sure to obtain the "Owner's manual" and "Installation manual" from contractor (or dealer).

Raccomandazione per il rivenditore

ADOZIONE DEL NUOVO REFRIGERANTE

Questo condizionatore d'aria adotta il nuovo tipo di refrigerante HFC R410A anziché quello convenzionale R22 per prevenire l'ulteriore riduzione dello strato di ozono nell'atmosfera.

Questo apparecchio non è destinato ad essere utilizzato da parte di bambini di età inferiore a 8 anni e di persone con capacità fisiche, sensoriali o mentali ridotte, o prive di esperienza e conoscenza, tranne in caso di supervisione o istruzione sull'uso dell'apparecchio in modo sicuro e comprendendone i pericoli. I bambini non devono giocare con l'apparecchio. La pulizia e la manutenzione dell'utente non deve essere effettuata da bambini senza sorveglianza.

Indice

1	Precauzioni per la sicurezza	3
2	Nome delle parti delle unità esterna e interna	7
3	Nome delle parti e funzioni del telecomando	9
4	Fondamenti d'uso	11
5	Funzionamento con il timer	12
6	Installazione	13
7	Funzionamento e prestazioni del condizionatore d'aria	13
8	Orientamento dei deflettori	14
9	Suggerimenti per risparmiare energia e rendere il condizionamento più confortevole	19
10	Manutenzione	20
11	Risoluzione dei problemi	21
12	Caratteristiche tecniche	22

Leggere attentamente queste istruzioni, che contengono informazioni importanti di conformità con la "Direttiva Macchine" (Direttiva 2006/42/CE), ed assicurarsi di averle comprese.

Denominazione generica: Condizionatore d'aria







Definizione di installatore qualificato o tecnico dell'assistenza qualificato

Il condizionatore d'aria deve essere installato, sottoposto a manutenzione, riparato e rimosso da un installatore qualificato o da un tecnico dell'assistenza qualificato. Quando deve essere eseguito uno di questi lavori, rivolgersi a un installatore qualificato o a un tecnico dell'assistenza qualificato per svolgerli in propria vece.

Un installatore qualificato o un tecnico dell'assistenza qualificato è un agente che dispone delle qualifiche e dell'esperienza descritti nella tabella seguente.

Agente	Qualifiche ed esperienza di cui deve disporre l'agente
<ul style="list-style-type: none"> Installatore qualificato 	<ul style="list-style-type: none"> L'installatore qualificato è una persona che installa, sottopone a manutenzione, trasferisce e rimuove i condizionatori d'aria prodotti da Toshiba Carrier Corporation. Questa persona è stata addestrata a installare, sottoporre a manutenzione, trasferire e rimuovere i condizionatori d'aria prodotti da Toshiba Carrier Corporation o, in alternativa, ha ricevuto istruzioni relative a tali operazioni da parte di uno o più individui che sono stati addestrati e, pertanto, ha piena dimestichezza con le nozioni relative a tali operazioni. L'installatore qualificato che è autorizzato a svolgere i lavori sull'impianto elettrico implicati nell'installazione, nel trasferimento e nella rimozione, dispone delle qualifiche relative a tali lavori sull'impianto elettrico, definite dalle leggi e dalle normative locali, e tale persona è stata addestrata relativamente agli argomenti pertinenti ai lavori sugli impianti elettrici per i condizionatori d'aria prodotti da Toshiba Carrier Corporation o, in alternativa, ha ricevuto istruzioni relative a tali argomenti da parte di uno o più individui che sono stati addestrati e, pertanto, ha piena dimestichezza con le nozioni relative a tali lavori. L'installatore qualificato che è autorizzato a occuparsi della gestione del refrigerante e dei lavori sulle tubature implicati nell'installazione, nel trasferimento e nella rimozione, dispone delle qualifiche relative a tale gestione del refrigerante e a tali lavori sulle tubature, definite dalle leggi e dalle normative locali, e tale persona è stata addestrata relativamente agli argomenti pertinenti alla gestione del refrigerante e ai lavori sulle tubature per i condizionatori d'aria prodotti da Toshiba Carrier Corporation o, in alternativa, ha ricevuto istruzioni relative a tali argomenti da parte di uno o più individui che sono stati addestrati e, pertanto, ha piena dimestichezza con le nozioni relative a tali lavori. L'installatore qualificato che è autorizzato a lavorare in altezza è stato addestrato relativamente agli argomenti pertinenti al lavoro in altezza con i condizionatori d'aria prodotti da Toshiba Carrier Corporation o, in alternativa, ha ricevuto istruzioni relative a tali argomenti da parte di uno o più individui che sono stati addestrati e, pertanto, ha piena dimestichezza con le nozioni relative a tali lavori.
<ul style="list-style-type: none"> Tecnico dell'assistenza qualificato 	<ul style="list-style-type: none"> Il personale di assistenza qualificato è una persona che installa, ripara, effettua la manutenzione, sposta e rimuove i condizionatori costruiti da Toshiba Carrier Corporation. Egli ha ricevuto la formazione necessaria per eseguire tali lavori sui condizionatori d'aria Toshiba Carrier Corporation o, in alternativa, è stato addestrato da uno o più individui a loro volta addestrati e quindi in possesso delle necessarie conoscenze per svolgere tali lavori. Il tecnico di assistenza qualificato autorizzato a eseguire i lavori elettrici richiesti per l'installazione, la riparazione e la rimozione dei condizionatori, possiede le qualifiche necessarie per svolgere tali compiti come richiesto dalle leggi e dai regolamenti locali; egli ha ricevuto la formazione necessaria per eseguire lavori elettrici sui condizionatori d'aria Toshiba Carrier Corporation o, in alternativa, è stato addestrato da uno o più individui a loro volta addestrati e quindi in possesso delle necessarie conoscenze per svolgere tali lavori. Il tecnico di assistenza qualificato autorizzato a eseguire i lavori di carico del refrigerante e la posa dei relativi tubi durante l'installazione, la riparazione e/o la rimozione dei condizionatori, possiede le qualifiche necessarie per svolgere tali lavori come richiesto dalle leggi e dai regolamenti locali; egli ha ricevuto la necessaria formazione per eseguire questi tipi di lavoro sui condizionatori d'aria Toshiba Carrier Corporation o, alternativamente, è stato addestrato da uno o più individui a loro volta addestrati e quindi in possesso delle necessarie conoscenze per svolgere tali lavori. Il personale di assistenza qualificato che è autorizzato a lavorare in altezza è stato addestrato relativamente agli argomenti pertinenti al lavoro in altezza con i condizionatori d'aria prodotti da Toshiba Carrier Corporation o, in alternativa, ha ricevuto istruzioni relative a tali argomenti da parte di uno o più individui che sono stati addestrati e, pertanto, ha piena dimestichezza con le nozioni relative a tali lavori.

■ Indicazioni di avvertimento sul condizionatore d'aria

Indicazione di avvertimento	Descrizione		
 <table border="1"> <tr> <td>WARNING</td> </tr> <tr> <td>ELECTRICAL SHOCK HAZARD Disconnect all remote electric power supplies before servicing.</td> </tr> </table>	WARNING	ELECTRICAL SHOCK HAZARD Disconnect all remote electric power supplies before servicing.	<p>AVVERTENZA</p> <p>PERICOLO DI SCOSSA ELETTRICA Scollegare tutte le fonti di alimentazione elettrica remota, prima di sottoporre a interventi di assistenza.</p>
WARNING			
ELECTRICAL SHOCK HAZARD Disconnect all remote electric power supplies before servicing.			
 <table border="1"> <tr> <td>WARNING</td> </tr> <tr> <td>Moving parts. Do not operate unit with grille removed. Stop the unit before the servicing.</td> </tr> </table>	WARNING	Moving parts. Do not operate unit with grille removed. Stop the unit before the servicing.	<p>AVVERTENZA</p> <p>Parti mobili. Non far funzionare l'unità con la griglia rimossa. Arrestare l'unità prima di sottoporla ad assistenza.</p>
WARNING			
Moving parts. Do not operate unit with grille removed. Stop the unit before the servicing.			
 <table border="1"> <tr> <td>CAUTION</td> </tr> <tr> <td>High temperature parts. You might get burned when removing this panel.</td> </tr> </table>	CAUTION	High temperature parts. You might get burned when removing this panel.	<p>ATTENZIONE</p> <p>Parti ad alta temperatura. Quando si rimuove questo pannello sussiste il pericolo di ustione.</p>
CAUTION			
High temperature parts. You might get burned when removing this panel.			
 <table border="1"> <tr> <td>CAUTION</td> </tr> <tr> <td>Do not touch the aluminum fins of the unit. Doing so may result in injury.</td> </tr> </table>	CAUTION	Do not touch the aluminum fins of the unit. Doing so may result in injury.	<p>ATTENZIONE</p> <p>Non toccare le alette di alluminio dell'unità. In caso contrario, si potrebbero provocare lesioni personali.</p>
CAUTION			
Do not touch the aluminum fins of the unit. Doing so may result in injury.			
 <table border="1"> <tr> <td>CAUTION</td> </tr> <tr> <td>BURST HAZARD Open the service valves before the operation, otherwise there might be the burst.</td> </tr> </table>	CAUTION	BURST HAZARD Open the service valves before the operation, otherwise there might be the burst.	<p>ATTENZIONE</p> <p>PERICOLO DI SCOPPIO Aprire le valvole di servizio prima dell'operazione; in caso contrario, si potrebbe verificare uno scoppio.</p>
CAUTION			
BURST HAZARD Open the service valves before the operation, otherwise there might be the burst.			
 <table border="1"> <tr> <td>CAUTION</td> </tr> <tr> <td>Do not climb onto the fan guard. Doing so may result in injury.</td> </tr> </table>	CAUTION	Do not climb onto the fan guard. Doing so may result in injury.	<p>ATTENZIONE</p> <p>Non salire sul paraventola. In caso contrario, si potrebbero provocare lesioni personali.</p>
CAUTION			
Do not climb onto the fan guard. Doing so may result in injury.			

1 Precauzioni per la sicurezza

Il produttore non si assume alcuna responsabilità per i danni causati dalla mancata osservazione delle descrizioni del presente manuale.

AVVERTENZA

Generali

- Leggere con attenzione il Manuale del proprietario prima di iniziare a utilizzare il condizionatore d'aria. Vi sono molte cose importanti da tenere a mente per il funzionamento quotidiano.
- L'installazione deve essere affidata al proprio rivenditore o a un tecnico qualificato. Solo questi professionisti(*1) sono infatti in grado di eseguirla correttamente. Affidandola a persone non qualificate si potrebbero verificare un incendio, scosse elettriche, perdite d'acqua, generazione di rumore o vibrazioni o, ancora, lesioni per le persone.
- Per rabbocchi o sostituzioni, non utilizzare refrigeranti diversi da quello indicato. In caso contrario nel ciclo di refrigerazione si può generare una pressione eccessiva, che può generare guasti, esplosione del prodotto o pericolo per le persone.
- Non installare le unità esterne in luoghi ove il rumore potrebbe arrecare disturbo.
- Il presente apparecchio deve essere utilizzato da utenti esperti o formati nei negozi, nel settore dell'illuminazione e in aziende agricole oppure per uso commerciale dai non addetti ai lavori.

Trasporto e magazzinaggio

- Durante il trasporto del condizionatore si raccomanda di calzare scarpe rinforzate sulla punta nonché indossare guanti e altro abbigliamento protettivo.
- Quando si trasporta il condizionatore d'aria, non afferrare le fascette che circondano la scatola di imballaggio. Qualora le fascette si rompano, si potrebbero subire lesioni personali.
- Quando si impilano i cartoni di imballaggio per il magazzinaggio o di trasporto, seguire le precauzioni riportate sui cartoni. La mancata osservanza di questa precauzione potrebbe provocare la caduta della pila.
- Accertarsi che il condizionatore d'aria venga trasportato in condizioni stabili. Qualora una parte qualsiasi dovesse apparire non integra

si raccomanda di rivolgersi immediatamente al proprio rivenditore.

Installazione

- Solo un installatore qualificato(*1) o un tecnico dell'assistenza qualificato(*1) sono autorizzati a eseguire i lavori sull'impianto elettrico per il condizionatore d'aria. In nessuna circostanza tali lavori devono essere effettuati da una persona non qualificata, poiché un'esecuzione non appropriata dei lavori potrebbe provocare scosse elettriche e/o dispersioni di corrente.
- Al termine del lavoro di installazione, chiedere all'installatore di illustrare le posizioni dell'interruttore. Nelle eventualità di un guasto del condizionatore d'aria, portare l'interruttore su OFF e contattare il personale dell'assistenza.
- Se si installa l'unità in una stanza piccola, adottare le misure appropriate affinché, in caso di perdita di refrigerante, la concentrazione di quest'ultimo nella stanza non superi il limite consentito. Quando si implementano tali misure, consultare il rivenditore da cui si è acquistato il condizionatore d'aria. L'accumulo di elevate concentrazioni di refrigerante potrebbe provocare un incidente dovuto a carenza di ossigeno.
- Non installare il condizionatore d'aria in una sede che possa essere soggetta al rischio di esposizione a gas combustibili. Qualora si verifici una perdita e la concentrazione di un gas combustibile in prossimità dell'apparecchio, sussiste il rischio di incendio.
- Per le parti da acquistare a parte si raccomanda di usare esclusivamente quelle specificate dal costruttore. L'uso di parti diverse da quelle specificate potrebbe infatti divenire causa d'incendio, scosse elettriche, perdita d'acqua e così via. La loro installazione deve inoltre essere affidata a un tecnico qualificato.
- Accertarsi infine che i collegamenti a terra siano stati correttamente eseguiti.

Funzionamento

- Prima di aprire la griglia della presa d'aria dell'unità interna o il pannello di servizio dell'unità esterna, impostare l'interruttore automatico sulla posizione OFF (spento). La mancata impostazione dell'interruttore automatico sulla posizione OFF (spento) potrebbe provocare scosse elettriche attraverso il contatto con le parti interne. Solo un installatore qualificato(*1) o un tecnico dell'assistenza qualificato(*1) sono autorizzati a rimuovere la griglia della presa

d'aria o il pannello di servizio dell'unità esterna e a svolgere il lavoro richiesto.

- All'interno del condizionatore d'aria esistono parti in movimento e aree ad alta tensione. Per scongiurare il pericolo di elettrocuzione o di intrappolamento delle dita o di altri oggetti nelle parti in movimento, non rimuovere la griglia di aspirazione dell'unità interna o il pannello di servizio dell'unità esterna. Se occorre eseguire un lavoro che implichi la rimozione di questi elementi, contattare un installatore qualificato o il personale di assistenza qualificato.
- Non tentare di spostare o riparare l'unità da soli. All'interno dell'unità è presente alta tensione, pertanto, la rimozione del coperchio e lo spostamento dell'unità principale potrebbero esporre al rischio di elettrocuzione.
- Per pulire il filtro dell'unità interna o per eseguire altre attività considerate come "lavori in altezza" utilizzare un supporto più alto di 50 cm. A motivo del pericolo di caduta dal supporto e quindi del rischio di lesioni o ferite, i lavori in altezza dovrebbe essere eseguiti esclusivamente da persone qualificate. Se la situazione richiede questi tipi di lavori, rivolgersi a un installatore qualificato o al personale di assistenza qualificato.
- Non toccare l'aletta di alluminio dell'unità esterna. In caso contrario, si potrebbero provocare lesioni personali. Se la situazione richiede che le alette vengano toccate, rivolgersi a un installatore qualificato o al personale di assistenza qualificato.
- Non salire né collocare oggetti sull'unità esterna. Si potrebbe cadere o gli oggetti potrebbero cadere dall'unità esterna e provocare lesioni personali.
- Non collocare apparecchi a combustione di alcun genere in luoghi che siano direttamente esposti al flusso d'aria prodotto dal condizionatore d'aria; in caso contrario, il condizionatore potrebbe provocare una combustione imperfetta.
- Se il condizionatore d'aria viene utilizzato in contemporanea a un apparecchio a combustione, prestare attenzione alla ventilazione per garantire un ricambio di aria fresca. La scarsa ventilazione provoca carenza di ossigeno.
- Se il condizionatore d'aria viene utilizzato in un locale chiuso, assicurare una ventilazione adeguata dell'ambiente. La scarsa ventilazione provoca carenza di ossigeno.
- Non sostare a lungo nel flusso d'aria fredda, né lasciare raffreddare

eccessivamente il corpo. Ciò potrebbe infatti deteriorare le condizioni fisiche e causare problemi di salute.

- Non inserire le dita né altri corpi estranei nella presa d'ingresso o nell'uscita dell'aria. Ci si potrebbe infatti ferire a causa dell'alta velocità di rotazione della ventola interna.
- Se il condizionatore non riscalda o raffredda adeguatamente l'ambiente, probabilmente a causa di una perdita di refrigerante, è raccomandabile rivolgersi al proprio rivenditore. Se l'intervento richiede una carica aggiuntiva di refrigerante è opportuno di ottenere dal tecnico di assistenza ogni possibile informazione particolareggiata(*1).
- Prima di pulire il condizionatore lo si deve spegnere e si deve inoltre disinserire l'interruttore a monte. Ci si potrebbe infatti ferire a causa dell'alta velocità di rotazione della ventola interna.

Riparazioni

- Quando si è notato il verificarsi di un problema di qualche tipo con il condizionatore d'aria (ad esempio quando è stata visualizzata un'indicazione di errore, si sente odore di bruciato, si sentono suoni anomali, il condizionatore non raffredda o non riscalda, o è presente una perdita d'acqua), non toccare da soli il condizionatore d'aria, ma impostare l'interruttore automatico sulla posizione OFF (spento) e contattare un tecnico dell'assistenza qualificato. Adottare delle misure per assicurare che l'unità non venga accesa (ad esempio scrivendo "fuori servizio" in prossimità dell'interruttore automatico) fino all'arrivo di un tecnico dell'assistenza qualificato. Qualora si continui a utilizzare il condizionatore d'aria in presenza di un problema, si potrebbe provocare il peggioramento dei problemi meccanici o produrre scosse elettriche, e così via.
- Se si è scoperto che la griglia della ventola è danneggiata, non avvicinarsi all'unità esterna, ma impostare l'interruttore automatico sulla posizione OFF (spento), quindi contattare un tecnico dell'assistenza qualificato affinché si occupi delle riparazioni. Non impostare l'interruttore automatico sulla posizione ON (acceso) finché non siano state completate le riparazioni.
- Se esiste il pericolo che l'unità interna possa cadere, non avvicinarsi, portare l'interruttore sulla posizione OFF e contattare un installatore qualificato o il personale di assistenza qualificato affinché rimontino l'unità. Non riportare l'interruttore in posizione ON fino a quando l'unità non sia stata rimontata.

- Se esiste il pericolo che l'unità esterna possa cadere, non avvicinarsi, portare l'interruttore sulla posizione OFF e contattare un installatore qualificato o il personale di assistenza qualificato affinché fissino o rimontino l'unità. Non riportare l'interruttore in posizione ON fino a quando le riparazioni non siano state completate.
- Non si deve "personalizzare" in alcun modo il condizionatore. In caso contrario si potrebbero verificare un incendio, scosse elettriche o altri problemi ancora.

Trasferimento

- Se il condizionatore d'aria deve essere trasferito, rivolgersi a un installatore qualificato o al personale di assistenza qualificato. Se il trasferimento del condizionatore d'aria fosse eseguito in maniera errata potrebbe esistere il rischio di elettrocuzione e/o incendio.

⚠ ATTENZIONE

Scollegamento dell'apparecchio dalla linea elettrica di rete

- Questo apparecchio deve essere collegato alla rete elettrica per mezzo di un interruttore con separazione dei contatti di almeno 3 mm.

La linea di alimentazione elettrica del condizionatore deve essere protetta con un fusibile (di qualsiasi tipo).

Installazione

- Posare correttamente il tubo di scarico, in modo da garantire uno scarico perfetto. Uno scarico non efficiente potrebbe provocare l'allagamento dell'edificio e danneggiare l'arredamento.
- Si raccomanda di collegare il condizionatore d'aria a una rete di alimentazione dedicata con tensione di alimentazione corrispondente a quella nominale, altrimenti l'unità potrebbe guastarsi o causare incendi.
- Accertarsi che l'unità esterna sia ben fissata alla base di supporto. In caso contrario potrebbe ribaltarsi o causare altri problemi.

Funzionamento









- Non utilizzare il condizionatore d'aria per scopi particolari, quali ad esempio la conservazione di alimenti, strumenti di precisione, oggetti d'arte, vetture o imbarcazioni, l'allevamento di animali, ecc.

- Non toccare gli interruttori con le dita bagnate, altrimenti si può incorrere in una elettrocuzione.
- Se il condizionatore d'aria non verrà utilizzato per un lungo periodo di tempo, disinserire l'interruttore principale o l'interruttore.
- Per far sì che il condizionatore possa garantire prestazioni ottimali, utilizzarlo negli intervalli di temperatura specificati nelle istruzioni. In caso contrario l'unità potrebbe guastarsi o essere soggetta a perdite d'acqua.
- Fare attenzione a non versare liquidi sul telecomando. Proteggerlo da succhi di frutta, acqua o qualsiasi altro tipo di liquido.
- Non lavare il condizionatore con acqua. Si potrebbe infatti ricevere una scossa elettrica.
- Trascorso molto tempo dall'installazione iniziale è opportuno accertarsi che la base d'installazione e ogni altra parte ancora non si sia deteriorata. Lasciarle in tale condizione ne potrebbe causare il ribaltamento con conseguente pericolo per le persone.
- Non lasciare prodotti spray né altri materiali infiammabili nei pressi del condizionatore, né spruzzarli direttamente dentro le unità. Si potrebbero infatti incendiare.
- Prima di pulire il condizionatore lo si deve spegnere e si deve inoltre disinserire l'interruttore a monte. Ci si potrebbe infatti ferire a causa dell'alta velocità di rotazione della ventola interna.
- Non appoggiare contenitori liquidi - ad esempio vasi - sull'unità esterna. Se l'acqua dovesse penetrare nell'unità, infatti, potrebbe deteriorare i materiali elettroisolanti con conseguente pericolo di scosse elettriche.
- Per la pulizia del condizionatore è raccomandabile rivolgersi al proprio rivenditore. Eseguendola in modo improprio se ne potrebbero danneggiare le parti di plastica e il materiale isolante di quelle elettriche, con conseguente pericolo di malfunzionamento o guasto. Nel peggiore dei casi si potrebbero verificare perdite d'acqua, scosse elettriche, emissione di fumo o un incendio.
- Non lavare il condizionatore con una macchina di lavaggio a pressione. L'eventuale esistenza di fughe elettriche potrebbe dar luogo a un incendio o a scosse elettriche.

(*1) Consultare la "Definizione di installatore qualificato o tecnico dell'assistenza qualificato".

■ Informazioni sul trasporto, la gestione e il magazzinaggio del cartone

Esempi di indicazioni riportate sul cartone

Simbolo	Descrizione	Simbolo	Descrizione	Simbolo	Descrizione
	Conservare all'asciutto		Non far cadere		Non coricare
	Fragile		Altezza di impilaggio (in questo caso possono essere impilati 12 cartoni)		Non camminare su questo cartone
	Alto		Non calpestare		Maneggiare con cura

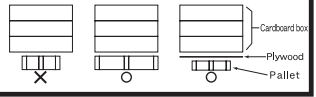
	<p>Caution Injury possibility. Don't handle with packing band, or may get injured in case of broken band.</p>	<p>Stacking notice.</p> <p>In case that cardboard boxes protrude out of pallet when stacking, lay a 10mm thick plywood over the pallet.</p> 
<p>ATTENZIONE Possibilità di lesioni. Non afferrare le reggette di plastica; in caso di rottura potrebbero causare lesioni.</p>	<p>Avviso di impilaggio. Se le scatole di cartone sporgono dal bancale durante l'impilaggio, collocare un pannello di compensato dello spessore di 10 mm sopra al bancale.</p>	

■ Unità interne collegabili

Modello	Nome del modello
A cassetto con uscita aria a 4 vie	MMU-AP****H*
Compatta a cassetto con uscita aria a 4 vie	MMU-AP****MH*
A cassetto con uscita aria a 2 vie	MMU-AP****WH
A cassetto con uscita aria a 1 vie	MMU-AP****YH*
	MMU-AP****SH*
A condotto nascosto, tipo standard	MMD-AP****BH*
Condotto ad alta pressione statica nascosto	MMD-AP****H*
A condotto sottile	MMD-AP****SPH*
Soffitto	MMC-AP****H*
A cabinet da pavimento, tipo in vista	MML-AP****H*
A cabinet da pavimento, tipo nascosto	MML-AP****BH*
Da pavimento, tipo in vista	MMF-AP****H*
Compatto per pareti alte	MMK-AP****MH* * Per informazioni particolareggiate su questi modelli di unità interne si prega di vederne i manuali.
Da parete alta	MMK-AP****H* * Per informazioni particolareggiate su questi modelli di unità interne si prega di vederne i manuali.
Scambiatore di calore aria-aria con serpentina DX	MMD-VNK****HEXE* MMD-VN****HEXE* * Per informazioni particolareggiate su questi modelli di unità interne si prega di vederne i manuali.
Tipo a console	MML-AP****NH* * Per informazioni particolareggiate su questi modelli di unità interne si prega di vederne i manuali.

2 Nome delle parti delle unità esterna e interna

■ Unità esterna

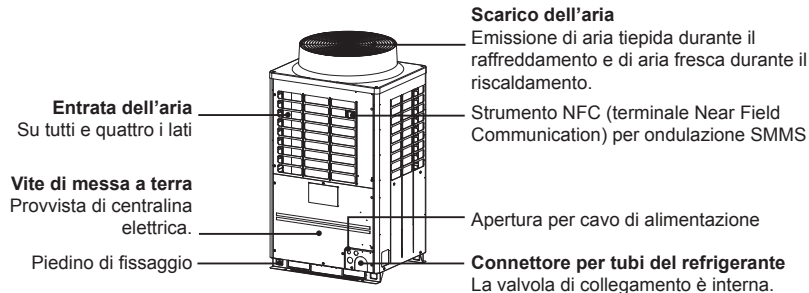

■ Unità interna

◆ Tipo a cassetto con uscita aria a 4 vie

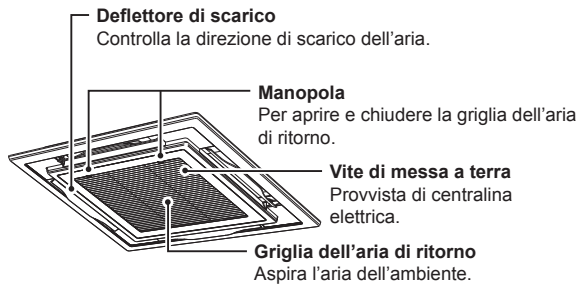

◆ Tipo compatto a cassetto con uscita aria a 4 vie

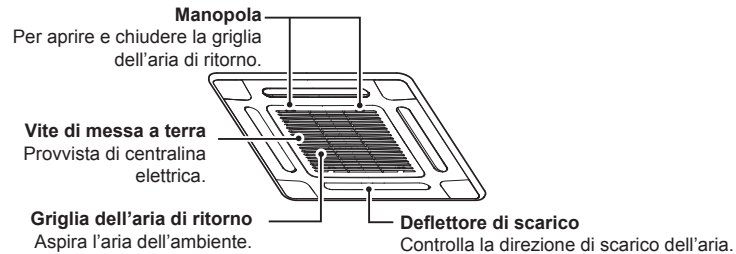

◆ Tipo a cassetto con uscita aria a 2 vie

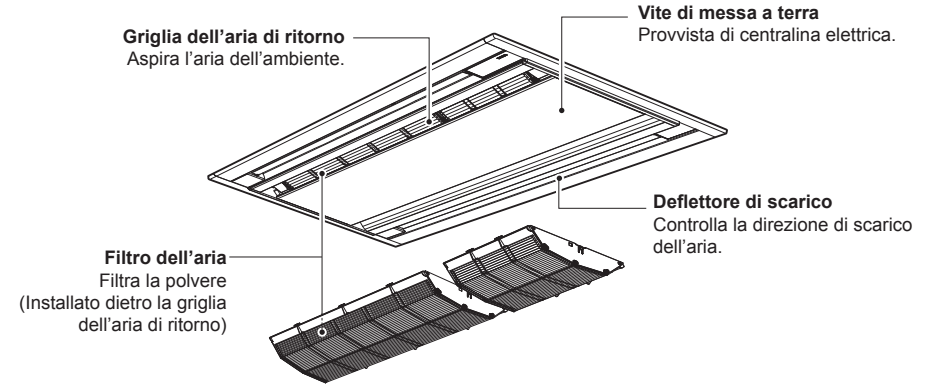

◆ Tipo a cassetto con uscita aria a 1 vie

Da MMU-AP007*YH* a AP012*YH*

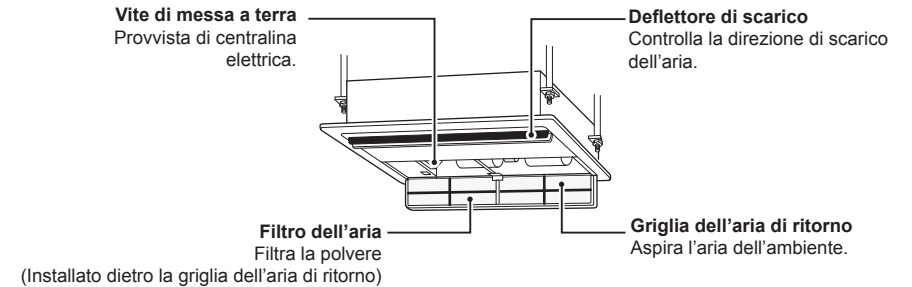

Da MMU-AP015*SH* a AP024*SH*

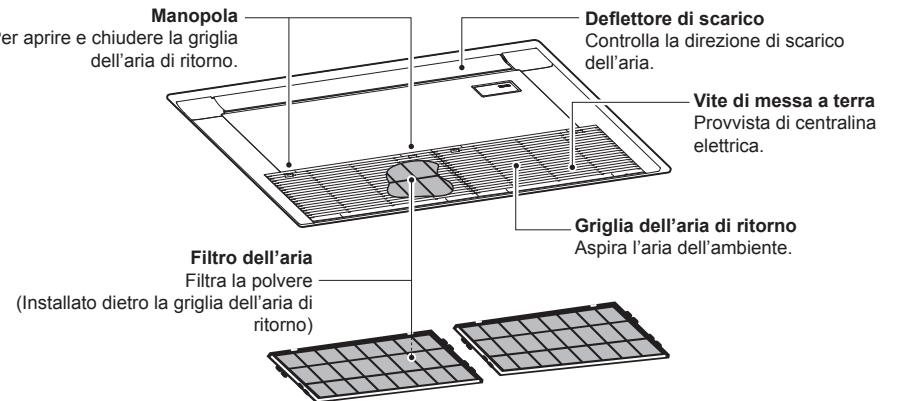

◆ A condotto nascosto, tipo standard

MMD-AP***H*

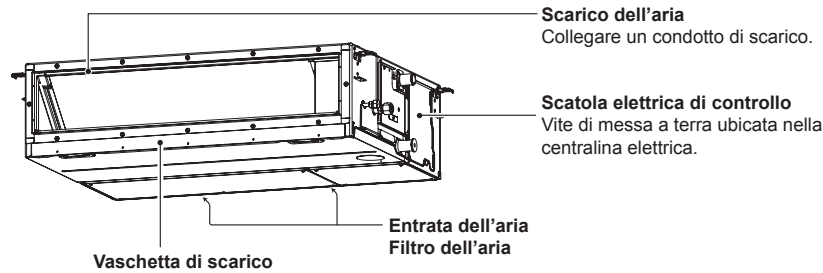

Scarico dell'aria
Collegare un condotto di scarico.

Scatola elettrica di controllo
Vite di messa a terra ubicata nella centralina elettrica.

Entrata dell'aria
Filtro dell'aria

Vaschetta di scarico

◆ Tipo di condotto ad alta pressione statica nascosto

Da MMD-AP018*H* a AP048*H*

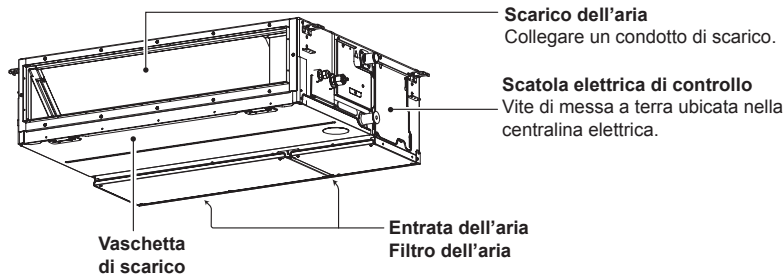

Scarico dell'aria
Collegare un condotto di scarico.

Scatola elettrica di controllo
Vite di messa a terra ubicata nella centralina elettrica.

Entrata dell'aria
Filtro dell'aria

Vaschetta di scarico

MMD-AP0724H* a AP0964H*

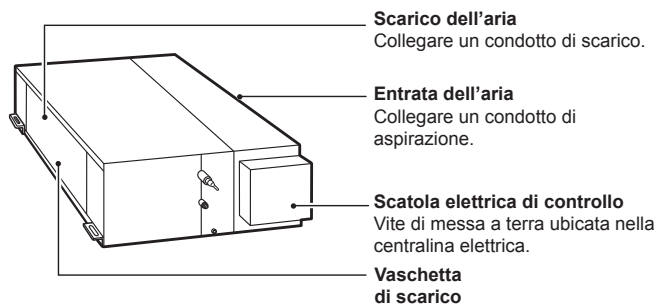

Scarico dell'aria
Collegare un condotto di scarico.

Entrata dell'aria
Collegare un condotto di aspirazione.

Scatola elettrica di controllo
Vite di messa a terra ubicata nella centralina elettrica.

Vaschetta di scarico

MMD-AP0726H* a AP0966H*

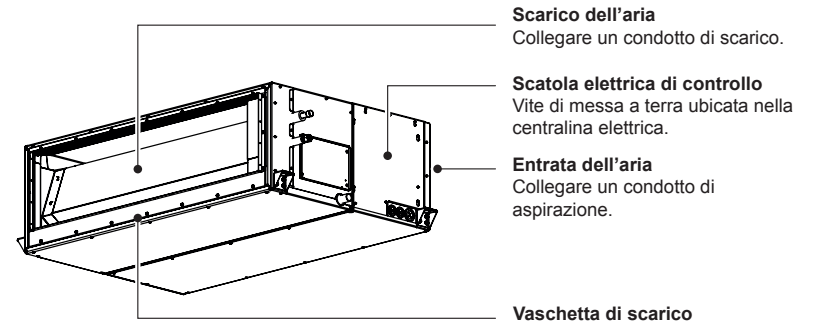

Scarico dell'aria
Collegare un condotto di scarico.

Scatola elettrica di controllo
Vite di messa a terra ubicata nella centralina elettrica.

Entrata dell'aria
Collegare un condotto di aspirazione.

Vaschetta di scarico

◆ Tipo sottile a condotto

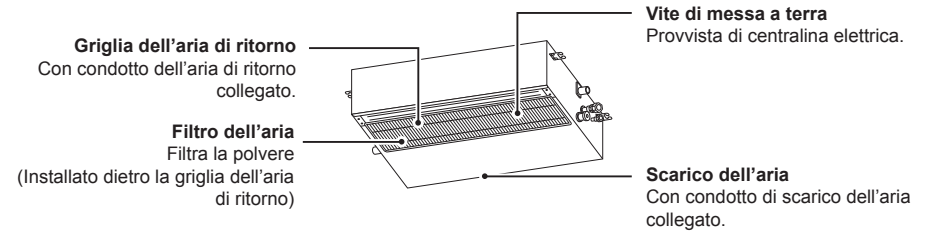

Griglia dell'aria di ritorno
Con condotto dell'aria di ritorno collegato.

Filtro dell'aria
Filtra la polvere
(Installato dietro la griglia dell'aria di ritorno)

Vite di messa a terra
Provvista di centralina elettrica.

Scarico dell'aria
Con condotto di scarico dell'aria collegato.

◆ Tipo a soffitto

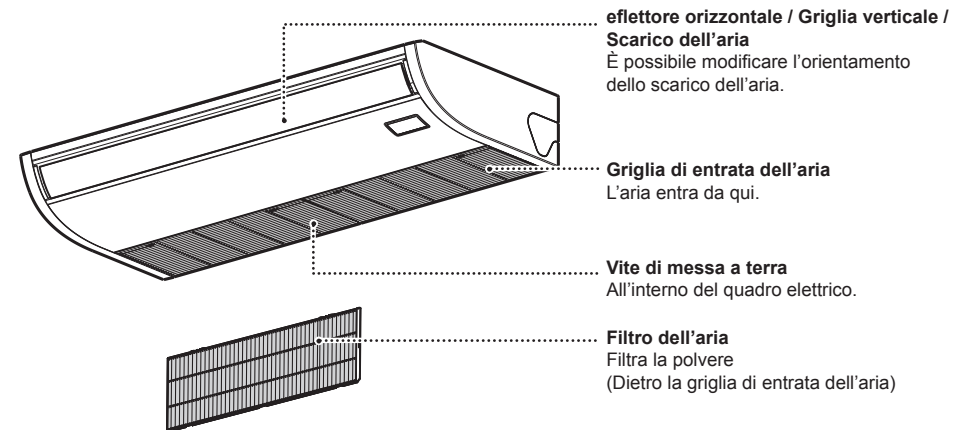

elettore orizzontale / Griglia verticale / Scarico dell'aria
È possibile modificare l'orientamento dello scarico dell'aria.

Griglia di entrata dell'aria
L'aria entra da qui.

Vite di messa a terra
All'interno del quadro elettrico.

Filtro dell'aria
Filtra la polvere
(Dietro la griglia di entrata dell'aria)

◆ Tipo a cabinet da pavimento, in vista

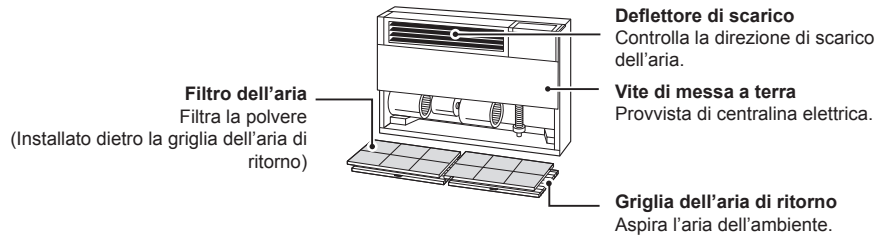

◆ Tipo a cabinet da pavimento, nascosto

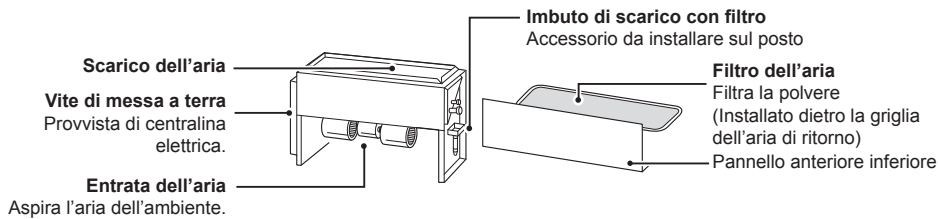

◆ Tipo da pavimento a colonna, in vista

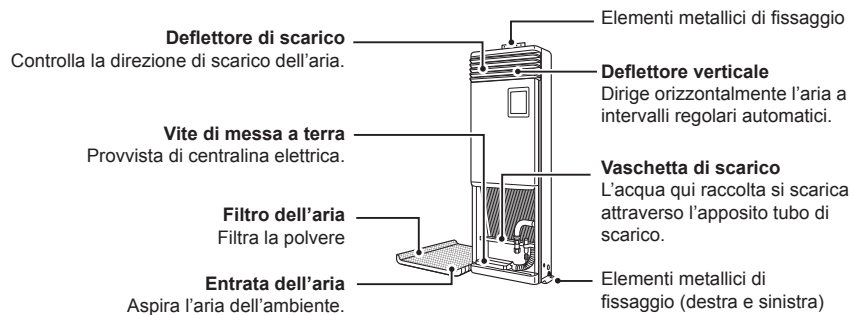

3 Nome delle parti e funzioni del telecomando

Questo telecomando può gestire sino a 8 unità interne.

■ Sezione del display

Tutte le indicazioni sono mostrate nella figura che segue. Appaiono tuttavia solo quelle relative alle opzioni effettivamente selezionate.

- **SETTING** lampeggia sul display la prima volta che si accende il condizionatore.
- Nel corso dell'intera impostazione **SETTING** continua a lampeggiare. Si potrà iniziare a usare il condizionatore soltanto alla scomparsa di **SETTING** dal display.







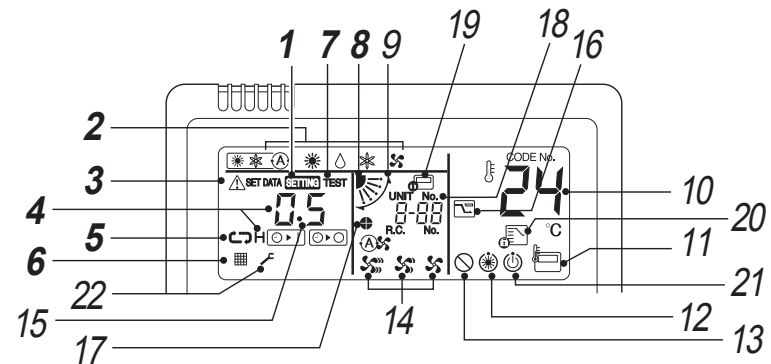

NOTA

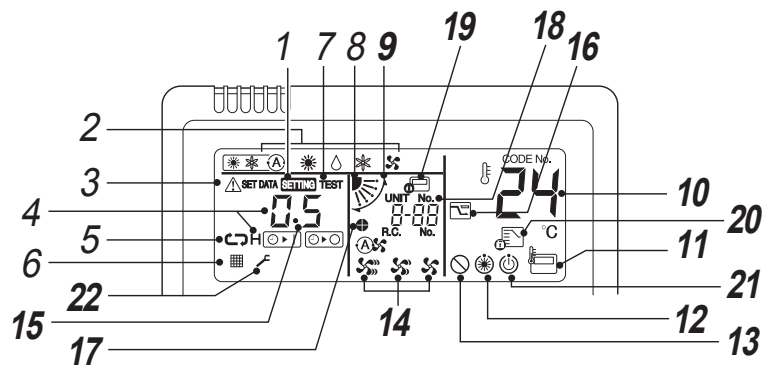
A causa dell'elettricità statica l'LCD (display a cristalli liquidi) potrebbe temporaneamente perdere la nitidezza di visualizzazione.



- 1 Indicatore SETTING**
Appare durante l'impostazione del timer e di altre funzioni ancora.
- 2 Indicatore del modo di funzionamento**
Indica l'attuale modo di funzionamento del condizionatore.
- 3 Indicatore di controllo**
Visualizzato quando si attiva il dispositivo di protezione o si verifica un errore.
- 4 Indicatore di tempo**
Visualizza il timer.
(Indica un codice di errore quando si verifica un problema)
- 5 Indicatore di modo del timer**
Visualizza il modo di funzionamento del timer.
- 6 Indicatore del filtro**
Promemoria per pulire il filtro dell'aria.
- 7 Indicatore TEST di funzionamento**
Appare durante la prova di funzionamento.
- 8 Indicatore di orientamento dei deflettori**
Indica l'orientamento dei deflettori.
* Disponibile solo nei tipi a cassetto con uscita aria a 4, 1 e 2 vie e in quello da soffitto









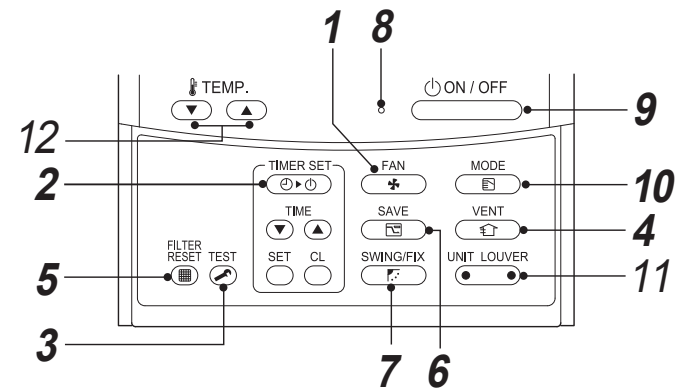



- 9 Indicatore di oscillazione**
Appare durante l'oscillazione su/giù dei deflettori.
- 10 Indicazione della temperatura impostata**
Viene visualizzata la temperatura impostata selezionata.
- 11 Indicatore del sensore di telecomando**
Appare quando si usa il sensore di telecomando.
- 12 Indicatore di pre-riscaldamento**
Visualizzata quando viene attivata la modalità di riscaldamento o il ciclo di sbrinamento. Quando appare questa indicazione la ventola dell'unità interna si arresta oppure il condizionatore opera soltanto in modo di ventilazione.
- 13 Indicatore di assenza funzione**
Visualizzata quando la funzione richiesta non è disponibile su quel modello.
- 14 Indicatore della velocità di ventilazione**
Indica la velocità di ventilazione selezionata:
(Auto) 
(High) 
(Medium) 
(Low) 
- 15 Visualizzazione del numero del deflettore (esempio: 01, 02, 03, 04)**
(soltanto nel tipo a cassetto con uscita aria a 4 vie).
- 16 Indicazione della modalità di risparmio energetico**
Appare nel modo di risparmio energetico.
- 17 Indicatore di blocco dei deflettori**
Appare quando un deflettore risulta bloccato (soltanto nel tipo a cassetto con uscita aria a 4 vie).
- 18 Indicatore UNIT No.**
Visualizza il numero dell'unità interna selezionata. Mostra altresì i codici di controllo delle unità interne ed esterne.
- 19 Indicatore di controllo centralizzato**
Appare quando il condizionatore è sottoposto a controllo centralizzato e usato con un telecomando centralizzato. Se il controllo centralizzato vieta l'uso del telecomando, quando se ne preme il tasto di accensione/spengimento, di modo di funzionamento o il tasto TEMP. l'indicatore  inizia a lampeggiare e la pressione dei tasti non svolge alcuna funzione. (Le impostazioni eseguibili dal telecomando variano secondo il modo di controllo centralizzato. Per informazioni particolareggiate a questo riguardo si prega di vedere il manuale d'uso del telecomando stesso.)
- 20 Indicazione di modo d'uso controllato**
Appare quando si preme il tasto MODE mentre il modo di funzionamento è fisso su raffreddamento o riscaldamento secondo quanto impostato dall'amministratore del sistema di condizionamento.
- 21 Indicatore di pronto all'uso**
Appare solo con alcuni modelli.
- 22 Indicatore di necessità di assistenza tecnica**
Visualizzato durante il funzionamento del dispositivo di protezione o quando si verifica un errore.

■ Sezione di comando

Una volta eseguite le necessarie impostazioni si può accendere il condizionatore premendo il tasto .



- 1 Tasto  (velocità di ventilazione)**
Seleziona le velocità di ventilazione desiderata.
* Questa funzione non è disponibile nei tipi a condotto nascosto ad alta pressione statica e in quelli a presa d'ingresso dell'aria esterna. Con questi appare soltanto "High".
- 2 Tasto  (tasto di impostazione del timer)**
Premere per impostare il timer.
- 3 Tasto  (TEST)**
Utilizzare solo per l'assistenza.
(Durante il normale funzionamento non utilizzare questo tasto.)
- 4 Tasto **
Utilizzabile quando è collegato un ventilatore del tipo comunemente disponibile in commercio. Per accendere o spegnere il ventilatore occorre premerlo. Anche l'accensione e lo spegnimento del condizionatore determinano rispettivamente l'accensione e lo spegnimento del ventilatore.
* Se premendo il tasto  sul display del telecomando appare  significa che non è collegato alcun ventilatore.
- 5 Tasto  (tasto di ripristino dell'indicazione del filtro)**
Resetta l'indicazione "FILTER" dopo la sua pulitura.
- 6 Tasto  (risparmio energetico)**
Utilizzare per avviare la modalità di risparmio energetico.
- 7 Tasto **
Seleziona l'oscillazione automatica del deflettore oppure l'orientamento fisso.
* Questa funzione non è disponibile con i modelli a condotto nascosto, a condotto sottile, da pavimento di tipo nascosto e da pavimento a cabinet in vista con presa d'ingresso dell'aria esterna.
- 8 Spia di funzionamento**
Appare quando il condizionatore è in funzione. Lampeggia quando si verifica un problema o si attiva il dispositivo di protezione.
- 9 Tasto **
Accende e spegne il condizionatore.
- 10 Tasto  (selezione del modo di funzionamento)**
Consente di selezionare la modalità di funzionamento desiderata.

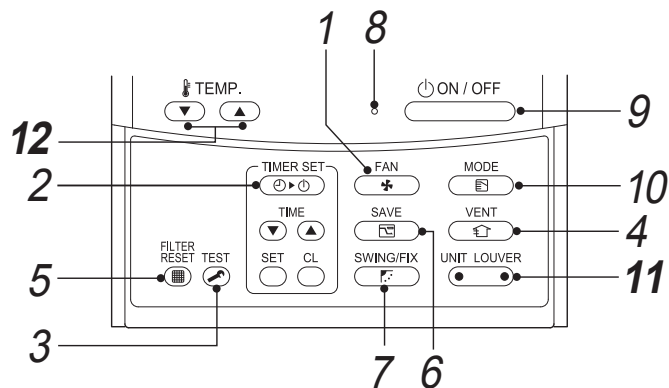

11 Tasto (pulsante di selezione unità/deflettore)

Consente di selezionare un'unità (sinistra) o un deflettore (destra) selezionando il numero corrispondente.

Tasto UNIT:

quando il telecomando gestisce più di una unità interna con questo tasto si seleziona quella di cui regolare la direzione del flusso d'aria.

Tasto LOUVER: (Soltanto nel tipo a cassetto con uscita aria a 4 vie).

seleziona in modo indipendente il deflettore da bloccare o di cui regolare la direzione del flusso d'aria.

12 Tasto

Regola la temperatura.
Per regolarla occorre premere o .

OPZIONE:

senso del telecomando

Normalmente il sensore termico dell'unità interna rileva la temperatura dell'aria di ritorno. È tuttavia possibile rilevare la temperatura dell'aria di ritorno anche nella zona del telecomando.

Per maggiori informazioni a questo riguardo si prega di rivolgersi al proprio rivenditore.

* Non usare questa funzione quando il condizionatore è sottoposto al controllo di gruppo.

4 Fondamenti d'uso

• In caso d'uso iniziale del condizionatore o per cambiarne le impostazioni si suggerisce di osservare la procedura di seguito illustrata.

Dalla volta successiva la semplice pressione del tasto ne determina l'avvio con le impostazioni già eseguite.

■ Operazioni preliminari

Accendere il condizionatore

• Quando il condizionatore si accende sul display del telecomando appare la linea di separazione e **SETTING** inizia a lampeggiare.

* **Dopo l'accensione il telecomando non opera per circa 1 minuto. Non è un malfunzionamento.**

REQUISITI

- Durante l'uso si suggerisce di mantenere disinserito l'interruttore principale di alimentazione.
- Prima di usare il condizionatore dopo un lungo periodo d'inattività è raccomandabile premerne inserirne l'interruttore di alimentazione almeno 12 ore prima del funzionamento.

■ Uso

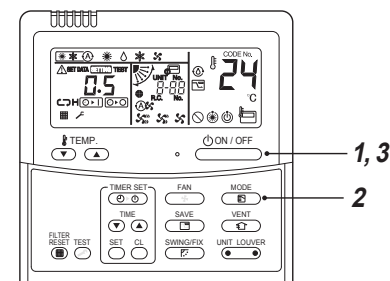

1 Premere il tasto .
La spia di accensione s'illumina.

2 Premere il tasto **"MODE"** per selezionare il modo di funzionamento desiderato.

Ogni volta che si preme questo tasto il modo di funzionamento e la corrispondente icona cambiano nel seguente ordine:

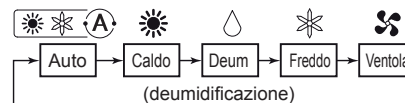

Il modo " Deum." non è disponibile nei tipi a condotto nascosto ad alta pressione statica.

3 Con il tasto spegnere il condizionatore.
La spia di funzionamento si spegne.

■ Cambio della velocità di ventilazione

1 Con il tasto **"FAN"** selezionare la velocità desiderata.
• Ogni volta che si preme questo tasto
• l'indicazione della velocità di ventilazione cambia nel seguente ordine: (il modo " Auto" non è selezionabile nel modo FAN (di ventilazione)).

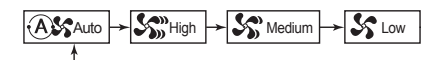

- Se nel modo di riscaldamento l'ambiente non si scalda a sufficienza con l'impostazione " Low", si può selezionare " High" o " Medium".
- Il sensore termico rileva la temperatura dell'aria di ritorno nei pressi dell'unità interna; tuttavia, dipendentemente dall'installazione, essa potrebbe differire lievemente dall'effettiva temperatura dell'ambiente. La temperatura impostata è quella desiderata per l'ambiente.
- La funzione di regolazione della velocità di ventilazione non è disponibile nei modelli a condotto nascosto ad alta pressione statica. In tal caso tale velocità è fissa e l'indicatore mostra continuamente " High".

■ Regolazione della temperatura

- 1 Premere i tasti "TEMP. ". Premere per aumentarla e per ridurla (nel modo di sola ventilazione la temperatura non è regolabile).

NOTA

Raffreddamento

Il condizionatore inizia a funzionare entro circa 1 minuto.

Riscaldamento

- Quando si arresta il modo di riscaldamento il condizionatore potrebbe continuare a funzionare per circa 30 secondi nel modo di sola ventilazione.
- L'aria calda inizia a uscire dopo 3 - 5 minuti di pre-riscaldamento con la ventola dell'unità interna ferma (sul telecomando appare l'indicazione di pre-riscaldamento).
- Una volta che la temperatura ambiente raggiunge quella impostata la velocità di ventilazione si riduce notevolmente. Nei modelli a condotto nascosto ad alta pressione statica tuttavia anche in questa condizione la velocità non cambia.

■ Funzionamento con risparmio energetico

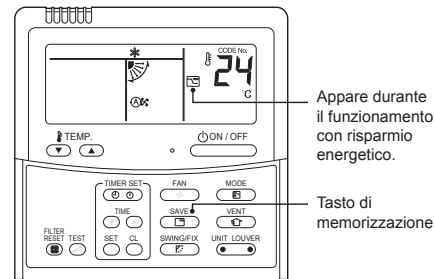

- 1 Mentre il condizionatore è in funzione premere il tasto .
 - Si attiva così il modo di funzionamento risparmio energetico.
 - Appare .
- 2 Premere il tasto per disattivare il modo di funzionamento con risparmio energetico.
 - Scompare .

NOTA

- Nel modo di funzionamento con risparmio energetico il condizionatore opera a capacità ridotta. L'ambiente potrebbe quindi non riscaldarsi o raffreddarsi a sufficienza.
- Il modo di funzionamento con risparmio energetico non si disattiva arrestando il riscaldamento o il raffreddamento, spegnendo il condizionatore o cambiandone il modo di funzionamento.

5 Funzionamento con il timer

Selezionare, tra i seguenti tre, il tipo di timer desiderato (massimo 168 ore):

- Istante di spegnimento del timer :** arresta il condizionatore al trascorrere del periodo specificato.
- Istante di spegnimento fisso :** arresta il condizionatore al trascorrere del periodo specificato ogni volta che lo si usa.
- Accensione con timer :** avvia il condizionatore dopo il periodo specificato.

■ Impostazione del timer

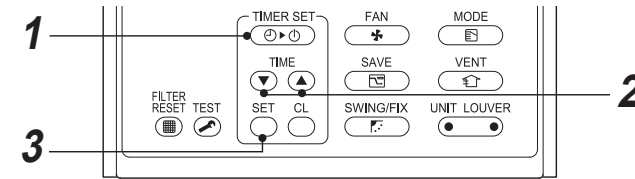

- 1 Premere il tasto . Ogni volta che si preme questo tasto il modo timer e la corrispondente indicazione cambiano nel seguente ordine:

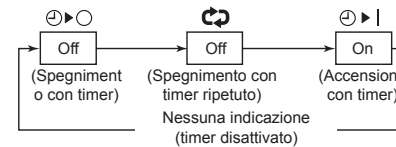

- e l'indicatore del timer lampeggiano.

- 2 Con i tasti impostare il periodo di tempo che deve trascorrere prima dell'azione del timer.

- Ad ogni pressione del tasto la regolazione aumenta a intervalli di 0,5 ore (30 minuti). Oltre 1d (24 ore) aumenta a intervalli di 1 ora. La regolazione massima è 7d (168 ore). Sul telecomando le impostazioni tra 0,5 e 23,5 ore (*1) appaiono come 0,5 ore e 23,5 ore. Oltre 24 ore (*2) appaiono i giorni e quindi le ore.
- Ad ogni pressione del tasto la regolazione diminuisce a intervalli di 0,5 ore (30 minuti) da 0,5 a 23,5 ore e a intervalli di 1 ora da 24 a 168 ore.

Esempio di visualizzazione sul telecomando

- 23,5 ore (*1)



- 34 ore (*2)
- indica 1 giorno (24 ore).
- indica 10 ore (Totale: 34 ore)



- 3 Premere il tasto .
 - scompare, appare l'indicazione del timer e o lampeggia. (Con l'istante di attivazione del timer scompaiono tutte le indicazioni tranne quella del tempo e .)

■ Annullamento del timer

- 1 Premere il tasto . L'indicatore del timer scompare.

NOTA

- Con l'impostazione dell'istante di spegnimento del timer, la pressione del tasto dopo lo spegnimento del condizionatore per opera del timer stesso ne determina nuovamente l'avvio e quindi l'arresto al trascorrere del tempo specificato.
- Con l'impostazione dell'istante di spegnimento del timer l'indicazione del timer scompare per circa 5 secondi dopo la pressione del tasto . Questo accade per via dell'elaborazione del telecomando e non è quindi un malfunzionamento.

6 Installazione

Consultare la compagnia di Installazione per i punti importanti delle istruzioni generali.

■ Oggetto

- Non installare nei pressi di macchine o apparati che emettono onde di alta frequenza.
- Non installare in stabilimenti chimici, in particolare in presenza di refrigeranti ad anidride carbonica liquefatta.
- Non installare il condizionatore in un ambiente nella cui atmosfera vi possano essere polveri di ferro o di altri metalli in sospensione. L'eventuale adesione o accumulo di tali polveri all'interno del condizionatore potrebbe dar luogo a una combustione spontanea ed eventualmente a un incendio.
- Nelle zone così caratterizzate si potrebbero verificare guasti:
 - In presenza di olio allo stato naturale o di vapore (compresi gli oli per macchine)
 - In atmosfera salina (mare)
 - Presso sorgenti di acqua calda che liberano gas a base di zolfo
 - Luoghi fortemente acidi o alcalini
 L'uso del condizionatore in questi tipi di luogo richiede manutenzioni speciali o l'adozione di parti anch'esse speciali. Per maggiori informazioni a questo riguardo si prega di rivolgersi al proprio rivenditore.
- Lasciare spazio a sufficienza attorno alla presa d'ingresso e allo scarico dell'aria dell'unità esterna in modo da non ostacolarne il flusso.
- Evitare l'installazione in punti soggetti a forte vento contro la presa d'ingresso e lo scarico dell'aria dell'unità esterna.
- Nelle zone molto nevose si raccomanda d'installare l'unità esterna su un supporto anti-neve o d'installare su di essa un opportuno riparo anti-neve. Per maggiori informazioni a questo riguardo si prega di rivolgersi al proprio rivenditore.
- Accertarsi che l'acqua di scarico proveniente dall'unità esterna confluisca in un punto che ne faciliti l'evacuazione.
- Mantenere sempre installato il filtro dell'unità interna. In caso contrario la polvere che si accumula sullo scambiatore di calore o sulle altre parti dell'unità potrebbe divenire causa di perdite d'acqua.
- Tenere televisori e apparecchi radio ad almeno 1 metro di distanza dal condizionatore e dal telecomando. In caso contrario si potrebbero verificare disturbi.
- Lasciare almeno 1,5 metri di distanza tra lo scarico dell'aria e gli eventuali sensori antincendio installati. La mancata osservanza di questa precauzione potrebbe infatti impedirne il corretto funzionamento in caso d'incendio.

■ Attenzione al rumore durante l'uso

- L'unità esterna deve essere installata in un punto sufficientemente saldo da impedire l'aumento del rumore e delle vibrazioni.
- Il rumore potrebbe aumentare qualora si ponessero oggetti nei pressi dell'uscita dell'aria dell'unità esterna.
- È raccomandabile non disturbare i vicini con il rumore e il flusso di aria calda/fredda in uscita dall'unità esterna.

7 Funzionamento e prestazioni del condizionatore d'aria

■ Controlli prima dell'uso

- Alimentare il condizionatore almeno 12 ore prima di farlo effettivamente in marcia.
- Accertarsi che il collegamento a terra sia stato correttamente eseguito.
- Mantenere sempre installato il filtro dell'unità interna.

■ Prestazioni di riscaldamento

- I condizionatori a pompa di calore utilizzano la temperatura esterna per riscaldare gli ambienti. Quando tuttavia la temperatura esterna si riduce notevolmente si riduce altresì la capacità di riscaldamento del condizionatore.
- Quando la temperatura esterna è molto bassa si suggerisce pertanto di usare un ulteriore tipo di apparecchio per riscaldamento.

■ Sbrinatoria durante il riscaldamento

- Se durante il riscaldamento sull'unità esterna si forma della brina, per aumentare la capacità di produzione di calore il condizionatore esegue automaticamente la sbrinatoria per 2 - 10 minuti.
- Durante questa operazione la ventola dell'unità interna si arresta.

■ Protezione 3 minuti

L'unità esterna non opera per circa 3 minuti subito dopo il riavvio del condizionatore in seguito allo stato di arresto o quando lo si alimenta con l'interruttore generale. Questa è una precauzione protettiva.

■ Interruzione improvvisa dell'alimentazione elettrica

- In caso d'interruzione improvvisa dell'energia elettrica il condizionatore arresta ogni operazione in corso.
- Per riprenderne il funzionamento è necessario premere il tasto di accensione.

■ Rotazione della ventola delle unità interne ferme

- Mentre alcune unità interne sono in funzione, a scopo di protezione la ventola di quelle in standby ruota per alcuni minuti ogni ora circa.

■ Dispositivo di protezione (Pressostato di alta pressione)

Il pressostato di alta pressione arresta automaticamente il condizionatore quando lo si sottopone a un carico eccessivo. Quando il dispositivo si attiva il condizionatore si arresta e la spia di funzionamento inizia a lampeggiare. Sul telecomando appaiono inoltre l'indicatore \mathcal{L} e un codice d'errore. Il dispositivo di protezione si può attivare nei seguenti casi:

Durante il raffreddamento

- Quando viene bloccata la presa d'ingresso o lo scarico dell'aria dell'unità esterna.
- Quando soffia in continuazione forte vento sullo scarico dell'aria dell'unità esterna.

Durante il riscaldamento

- Quando sul filtro dell'aria dell'unità interna si accumula molta polvere.
- Quando lo scarico dell'aria dell'unità interna è bloccato.

NOTA

- Quando il dispositivo di protezione si attiva si deve spegnere il condizionatore, eliminare la causa dell'attivazione e quindi solo dopo riaccenderlo.

■ Raffreddamento e riscaldamento

- Quando la temperatura esterna è al di fuori dell'intervallo operativo, non è possibile effettuare il riscaldamento o il raffreddamento per proteggere l'apparecchiatura. In tal caso si accende "⊕".
- Se la temperatura esterna diminuisce durante il funzionamento, la ventola dell'unità esterna si potrebbe arrestare.

■ Caratteristiche del modo di riscaldamento

- L'aria calda non inizia a fluire immediatamente all'avvio del modo di riscaldamento. A seconda dell'ambiente e/o della temperatura esterna essa inizierà infatti a fluire solo dopo 3 - 5 minuti dall'inizio della fase di pre-riscaldamento dello scambiatore di calore.
- Se la temperatura esterna aumenta l'unità esterna si potrebbe arrestare.

■ Proibizione della funzione NFC (strumento NFC per ondulazione SMMS)

Le comunicazioni NFC vengono attivate in fabbrica al momento della consegna, ma è possibile disattivare la prova di funzionamento e l'impostazione dell'indirizzo automatico con uno smartphone.

Consultare il proprio rivenditore per maggiori dettagli.

8 Orientamento dei deflettori

NOTA

Variando l'inclinazione dei deflettori è possibile migliorare le prestazioni di raffreddamento o di riscaldamento.

Occorre ricordare che l'aria fresca scende e l'aria calda sale.

⚠ ATTENZIONE

Durante il raffreddamento si suggerisce di orientare i deflettori orizzontalmente.

Orientandoli verso il basso si potrebbe infatti formare della rugiada sull'uscita dell'aria o sui deflettori stessi, eventualmente dando luogo a gocciolamenti.

NOTA

- Orientando i deflettori orizzontalmente durante il raffreddamento si potrebbe infatti formare della rugiada sull'involucro dell'unità o sui deflettori stessi, eventualmente dando luogo a gocciolamenti.
- Orientandoli orizzontalmente durante il riscaldamento la temperatura nell'ambiente potrebbe non essere uniforme.
- Non orientare i deflettori manualmente. Così facendo si potrebbero infatti danneggiare. Per orientarli si deve piuttosto usare il tasto SWING/FIX del telecomando.

■ Tipi a cassetto con uscita aria a 4, 2 e 1 vie e da soffitto

◆ Per regolare l'orientamento dei deflettori

1 Mentre il condizionatore è in funzione premere il tasto .

Ad ogni pressione del tasto l'orientamento varia.

▼ **Durante il riscaldamento**
Orientare i deflettori verso il basso. In caso contrario l'aria calda potrebbe non raggiungere il pavimento.



▼ **Per il raffreddamento**
Orientare i deflettori orizzontalmente. Orientandoli verso il basso si potrebbe infatti formare della rugiada sull'uscita dell'aria o sui deflettori stessi, eventualmente dando luogo a gocciolamenti.



▼ **Durante la sola ventilazione**
Selezionare l'orientamento desiderato.



◆ Per avviare l'oscillazione dei deflettori

1 Premere ripetutamente il tasto sino ad orientare i deflettori completamente verso il basso, quindi premere nuovamente .

Appare così l'indicatore SWING  e i deflettori iniziano a oscillare.

▼ In tutti i modi di funzionamento:



◆ Per arrestare l'oscillazione

1 Mentre i deflettori oscillano premere il tasto **SWING/FIX** all'orientamento desiderato.

- Premere quante volte necessario il tasto **SWING/FIX** per cambiare nuovamente l'orientamento.

* Se si preme il tasto **SWING/FIX** mentre i deflettori stanno oscillando, sul telecomando potrebbe apparire una delle indicazioni qui oltre mostrate e potrebbe inoltre risultare difficile orientarli completamente in alto.

▼ Indicazioni a oscillazione ferma:



In questo caso dopo 2 secondi occorre premere nuovamente **SWING/FIX**.

- Nel modo di funzionamento COOL/DRY i deflettori non si arrestano durante l'orientamento verso il basso. Se li si ferma durante il movimento di oscillazione verso il basso essi si fermano dopo avere raggiunto la terza posizione da quella più alta.

▼ Indicazioni a oscillazione ferma:



◆ Selezione dell'unità

- Quando con un solo telecomando si gestiscono due o più unità interne selezionandole una alla volta se ne può regolare individualmente l'orientamento dei deflettori.
- Per impostarla individualmente occorre premere il lato sinistro del tasto **UNIT LOUVER** sino a visualizzare il numero di quella desiderata tra quelle che compongono il gruppo. Si potrà quindi regolare la posizione dei deflettori per quella stessa unità.
- Se non si seleziona un'unità interna specifica le si regola tutte contemporaneamente.
- Ad ogni pressione del lato sinistro del tasto **UNIT LOUVER** l'indicazione cambia nel seguente ordine:

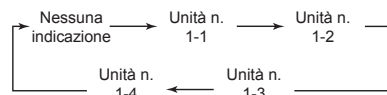

■ Soltanto nel tipo a cassetto con uscita aria a 4 vie

◆ Per impostare i deflettori individualmente

1 Dopo aver selezionato l'unità interna d'interesse premere il lato sinistro del tasto **UNIT LOUVER**. Ad ogni pressione del tasto il numero di unità cambia nel seguente ordine.

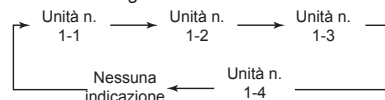

- Quando non appare alcun numero significa che sono selezionate tutte le unità interne.

2 Premere il lato destro del tasto **UNIT LOUVER** per selezionare il deflettore d'interesse.

Ad ogni pressione del tasto l'indicatore più a sinistra del telecomando cambia nel seguente ordine:



- * Quando non appare alcun numero significa che sono selezionati tutti i deflettori.

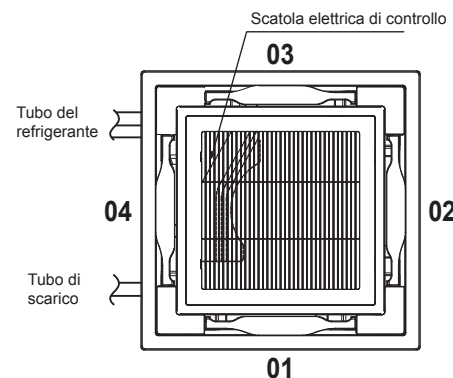
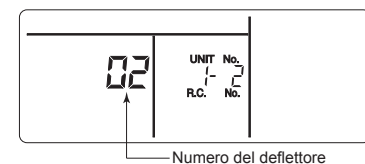

3 Premere il tasto **SWING/FIX** per confermare l'orientamento del deflettore selezionato. Ad ogni pressione del tasto l'indicazione cambia nel seguente ordine:

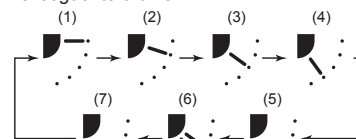

- * Durante il raffreddamento e la deumidificazione gli indicatori (4) e (5) non appaiono.

◆ Regolazione del movimento di oscillazione

1 A condizionatore fermo premere per almeno 4 secondi il tasto **SWING/FIX**. **SETTING** inizia a lampeggiare.

2 Premendo il lato sinistro del tasto **UNIT LOUVER** selezionare l'unità d'interesse.

Ad ogni pressione del tasto il numero di unità cambia nel seguente ordine.

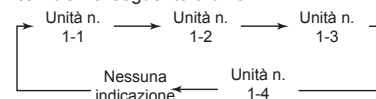

La ventola dell'unità selezionata si pone in movimento e i deflettori iniziano a oscillare.

3 Con i tasti **UP** **DOWN** selezionare il tipo di oscillazione desiderata.

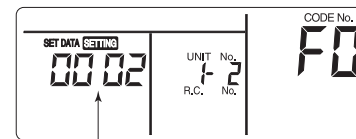

Codice del tipo di oscillazione	Movimento di oscillazione
0001	Oscillazione normale (impostazione predefinita)
0002	Oscillazione duplice
0003	Oscillazione ciclica

REQUISITI

Non si deve impostare "0000". (Ciò potrebbe infatti danneggiare i deflettori.)

4 Premere il tasto **SET**.
5 Premere il tasto **TEST** per completare l'impostazione.

▼ Oscillazione normale

Tutti e quattro i deflettori oscillano contemporaneamente allo stesso angolo.

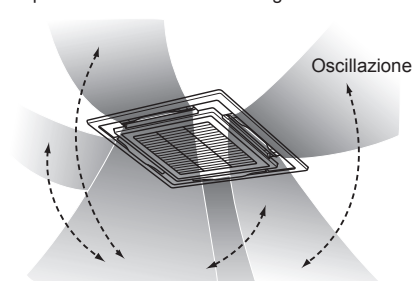

▼ Oscillazione duplice (raccomandata per il riscaldamento)

- I deflettori adiacenti puntano alternatamente nella direzione orizzontale e inferiore in modo da riscaldare uniformemente l'ambiente.
- L'aria diretta in basso raggiunge il pavimento mentre quella diretta orizzontalmente si diffonde nell'ambiente facendo circolare il calore.

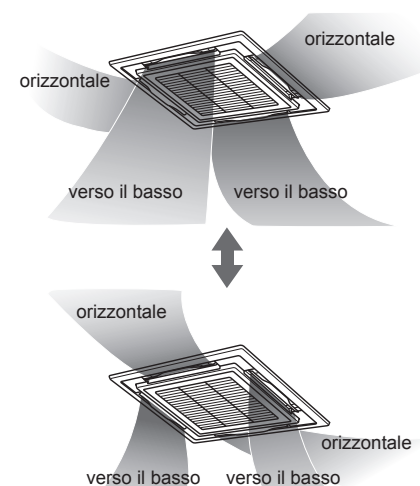

▼ **Oscillazione ciclica (raccomandata per il raffreddamento)**

I quattro i deflettori oscillano in tempi diversi con un movimento pseudo-ondulatorio.

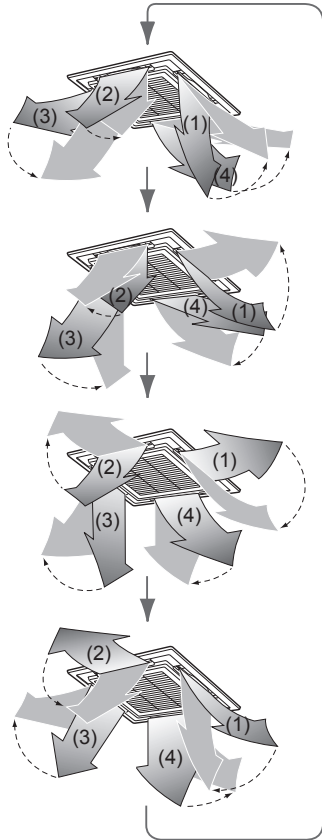

◆ **Bloccaggio dei deflettori**

1 A condizionatore fermo premere per almeno 4 secondi il lato destro del tasto UNIT LOUVER.

SETTING inizia a lampeggiare.

- Quando non appare alcun numero significa che sono selezionate tutte le unità interne.

2 Premendo il lato sinistro del tasto UNIT LOUVER selezionare l'unità d'interesse.

Ad ogni pressione del tasto il numero di unità cambia nel seguente ordine.

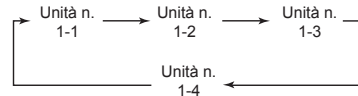

La ventola dell'unità selezionata si pone in movimento e i deflettori iniziano a oscillare.

3 Premere i tasti "TEMP. (DOWN) (UP)" per visualizzare il numero del deflettore da bloccare.

Il deflettore selezionato inizia a oscillare.



4 Con i tasti (DOWN) (UP) selezionare la direzione in cui bloccare il deflettore.

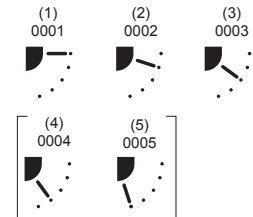

* Se si seleziona (4) o (5) durante il raffreddamento si potrebbe formare della condensa.

5 Premere il tasto SET per completare l'impostazione.

Una volta completata l'impostazione il simbolo ⇄ rimane costantemente visualizzato. (Per regolare il blocco deflettore di un'altra unità ripetere la procedura dal passo 2. Per regolare un altro blocco deflettore della stessa unità ripetere la procedura dal passo 3.)

6 Premere il tasto TEST per completare l'impostazione.

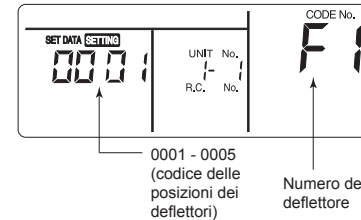

0001 - 0005 (codice delle posizioni dei deflettori)

Numero del deflettore

* Nella sezione CODE No. del telecomando appare F1 per indicare che è stato selezionato il deflettore 01 mostrato nella figura che segue.

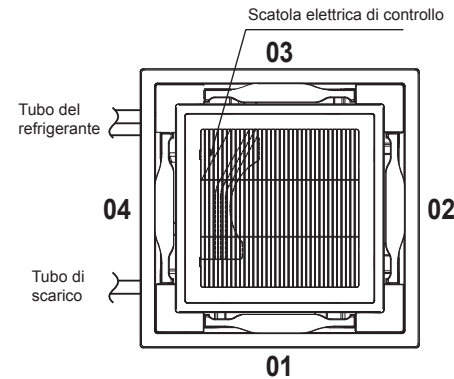

NOTA

Anche se bloccati, nei seguenti casi i deflettori oscillano temporaneamente:

- Quando si arresta il condizionatore
- Quando si avvia il riscaldamento
- Durante la sbrinatoria
- Quando il termostato è disattivato

◆ **Sblocco dei deflettori**

Al passo 4 della sezione "Bloccaggio dei deflettori" impostare "0000".

L'indicatore ⇄ scompare dal display.

- I passi da 1 a 3 e 5 e 6 della sezione "Bloccaggio dei deflettori" sono validi anche per lo sbloccaggio.



◆ **Regolazione della direzione orizzontale**

1 A condizionatore fermo premere per almeno 4 secondi i tasti TEST e "TEMP. (DOWN) (UP)".

SETTING inizia a lampeggiare.

In CODE No. appare "01".

2 Premendo il lato sinistro del tasto UNIT LOUVER selezionare l'unità d'interesse.

Ad ogni pressione del tasto il numero di unità cambia nel seguente ordine.

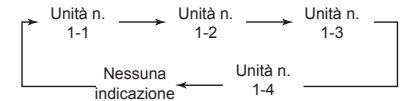

La ventola dell'unità selezionata si pone in movimento e i deflettori iniziano a oscillare.

3 Con i tasti "TEMP. (DOWN) (UP)" selezionare il CODE No. "45".

4 Con i tasti "TIME (DOWN) (UP)" selezionare la direzione desiderata.

Direzione SET DATA	Impostazione di direzione
"0000"	Impostazione anti-macchie (riduce la formazione di macchie sul soffitto) (impostazione predefinita)
"0002"	Posizione di riduzione anti-corrente d'aria fredda (espone meno direttamente il corpo alla corrente d'aria fredda)

5 Premere il tasto SET per controllare l'impostazione.

L'indicatore cessa di lampeggiare per rimanere costantemente visualizzato e l'impostazione viene confermata.

6 Premere il tasto per TEST completare l'impostazione

* Quando si seleziona la posizione anti-corrente d'aria fredda l'effetto anti-macchia si riduce.

■ Tipo a cassetto con uscita aria a 4 vie

▼ Raffreddamento

Orientare i deflettori orizzontalmente.

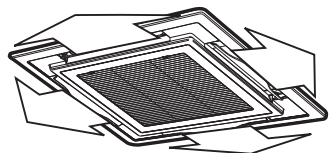

▼ Riscaldamento

Orientare i deflettori verso il basso.

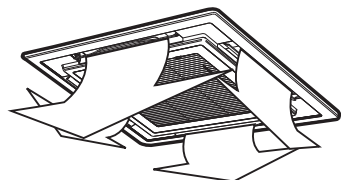

- Quando si spegne il condizionatore i deflettori si chiudono automaticamente.
- Nel modo di pre-riscaldamento i deflettori puntano verso l'alto. Benché l'indicazione di oscillazione appaia sul display anche nel modo di pre-riscaldamento, l'oscillazione effettiva inizia soltanto dopo tale fase.

▼ Scarico dell'aria a 2 o 3 vie

Per rispondere a esigenze personali o alla configurazione dell'ambiente lo scarico dell'aria può essere ridotto a solo 2 o 3 vie. Per maggiori informazioni a questo riguardo si prega di rivolgersi al proprio rivenditore.

■ Tipo a cassetto con uscita aria a 2 vie

▼ Raffreddamento

Orientare i deflettori orizzontalmente in modo da dirigere uniformemente l'aria in tutto l'ambiente.

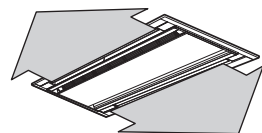

▼ Riscaldamento

Orientare i deflettori verso il basso in modo da dirigere l'aria calda verso il pavimento.

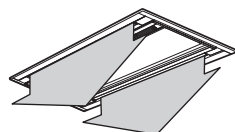

■ Tipo a cassetto con uscita aria a 1 vie (serie SH)

▼ Raffreddamento

Orientare i deflettori orizzontalmente in modo da dirigere uniformemente l'aria in tutto l'ambiente.

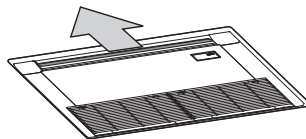

▼ Riscaldamento

Orientare i deflettori verso il basso in modo da dirigere l'aria calda verso il pavimento.

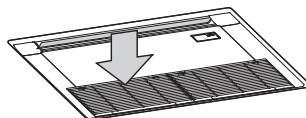

- Quando si spegne il condizionatore i deflettori si chiudono automaticamente.
- Nel modo di pre-riscaldamento i deflettori puntano verso l'alto. Benché l'indicazione di oscillazione appaia sul display anche nel modo di pre-riscaldamento, l'oscillazione effettiva inizia soltanto dopo tale fase.

NOTA

Variando l'inclinazione dei deflettori è possibile migliorare le prestazioni di raffreddamento o di riscaldamento.

◆ Per dirigere l'aria in avanti usando l'apposita unità di scarico anteriore opzionale

⚠ ATTENZIONE

Quando si applica all'unità interna l'unità di scarico anteriore dell'aria, lo scarico a 2 vie (direzione orizzontale e verso il basso) non è più disponibile.

Questa condizione potrebbe ridurre la temperatura dell'aria e causare una fuoriuscita d'acqua.

Per informazioni particolareggiate a questo riguardo si prega di vedere il manuale d'installazione fornito con l'unità di scarico anteriore opzionale.

In caso d'installazione dell'unità opzionale di scarico anteriore dell'aria, per l'unità interna del tipo a cassetto a 1 via occorre osservare la procedura di seguito illustrata per cambiarne la direzione di uscita:

Regolazione verticale

▼ Raffreddamento

Ruotare manualmente il deflettore sino a orientarlo orizzontalmente in modo da dirigere uniformemente l'aria in tutto l'ambiente.

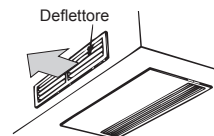

▼ Riscaldamento

Ruotare manualmente il deflettore sino a orientarlo in basso in modo da dirigere l'aria calda verso il pavimento.

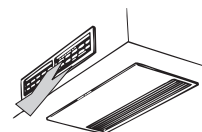

NOTA

1. Per dirigere l'aria verso il basso occorre orientare allo stesso modo tutti i deflettori come mostrato nella figura che segue. Se il flusso d'aria si blocca si potrebbe verificare un gocciolamento all'uscita.

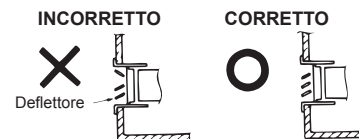

2. Regolare l'angolo dei deflettori a non più di 40°. In caso contrario potrebbero cadere gocce di condensa

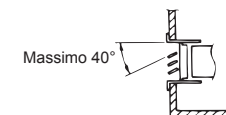

Regolazione orizzontale

Per rendere più uniforme la temperatura nell'ambiente si suggerisce di agire sulle griglie verticali ubicate dietro il deflettore.

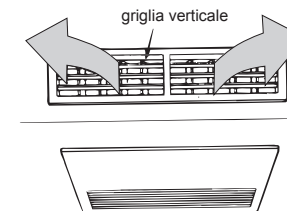

NOTA

Per regolare orizzontalmente il flusso d'aria si può agire gradualmente sulle griglie verticali come mostra la figura che segue.

Se il flusso d'aria si blocca si potrebbe verificare un gocciolamento all'uscita.



■ Tipo di soffitto

Regolazione verticale

▼ Raffreddamento

Orientare i deflettori orizzontalmente in modo da dirigere uniformemente l'aria in tutto l'ambiente.

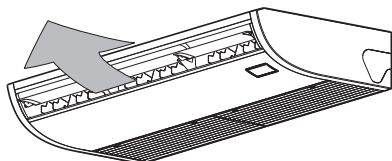

▼ Riscaldamento (solo nei modelli provvisti di pompa di calore)

Orientare i deflettori verso il basso in modo da dirigere l'aria calda verso il pavimento.

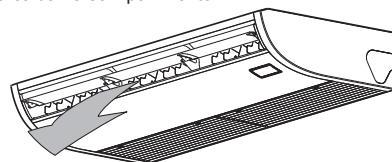

- Quando si spegne il condizionatore il deflettore ruota automaticamente verso l'alto.
- Nel modo di pre-riscaldamento i deflettori puntano verso l'alto. Benché l'indicazione di oscillazione appaia sul display anche nel modo di pre-riscaldamento, l'oscillazione effettiva inizia soltanto dopo tale fase.

Regolazione del flusso d'aria orizzontale

Per cambiare l'orientamento del flusso d'aria orizzontale, puntare i deflettori verticali all'interno del deflettore orizzontale nella direzione preferita.

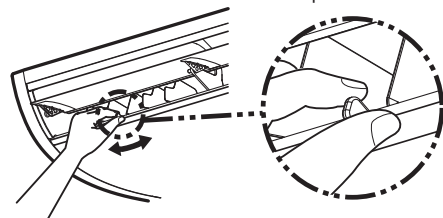

NOTA

- Quando il deflettore orizzontale è rivolto verso il basso in modalità COOL, potrebbero formarsi e cadere gocce d'acqua sulla superficie del cabinet o del deflettore.
- Quando il deflettore orizzontale è rivolto verso in orizzontale in modalità HEAT, l'aria potrebbe non riscaldare l'ambiente in modo uniforme.

■ Tipi a cassetta a 1 via (serie YH) e da pavimento in vista

◆ Regolazione della direzione e dell'oscillazione

1 Mentre il condizionatore è in funzione premere il tasto .

Quando un solo telecomando gestisce 2 o più unità interne è possibile regolare la direzione del flusso d'aria individualmente per ciascuna di esse.

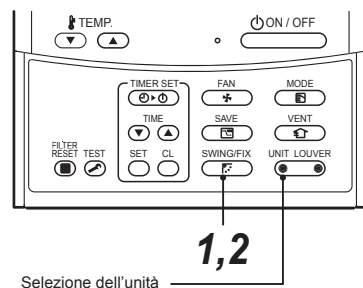

Mentre il deflettore oscilla premere nuovamente il tasto .

2 Il deflettore può essere arrestato nell'angolo desiderato.



Selezione dell'unità

◆ Selezione dell'unità

- Quando con un solo telecomando si gestiscono due o più unità interne selezionandole una alla volta se ne può regolare individualmente l'orientamento dei deflettori.
- Per impostarla individualmente occorre premere il lato sinistro del tasto  sino a visualizzare il numero di quella desiderata tra quelle che compongono il gruppo. Si potrà quindi regolare la posizione dei deflettori per quella stessa unità.
- Se non si seleziona un'unità interna specifica le si regola tutte contemporaneamente.
- Ad ogni pressione del lato sinistro del tasto  l'indicazione cambia nel seguente ordine.

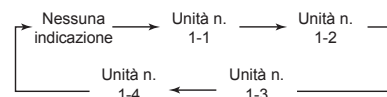

■ Tipo a cassetto con uscita aria a 1 vie (YH serie)

Regolazione verticale

▼ Raffreddamento

Orientare i deflettori orizzontalmente in modo da dirigere uniformemente l'aria in tutto l'ambiente.

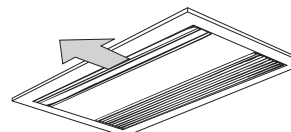

▼ Riscaldamento

Orientare i deflettori verso il basso in modo da dirigere l'aria calda verso il pavimento.

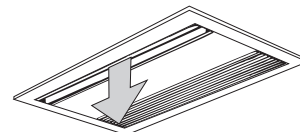

Regolazione orizzontale

Per rendere orizzontale il flusso d'aria si possono orientare a piacere le griglie verticali retrostanti.

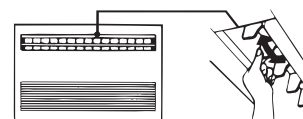

NOTA

Variando l'inclinazione del deflettore è possibile migliorare le prestazioni del raffreddamento o del riscaldamento.

■ Tipo da pavimento a colonna, in vista

Regolazione verticale

▼ Raffreddamento

Ruotare manualmente il deflettore sino a orientarlo orizzontalmente in modo da dirigere uniformemente l'aria in tutto l'ambiente.



▼ Riscaldamento

Ruotare manualmente il deflettore sino a orientarlo in basso in modo da dirigere l'aria calda verso il pavimento.

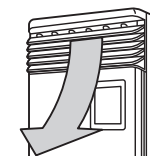

Regolazione orizzontale

▼ Invio dell'aria in direzioni diverse

Sollevare lievemente i deflettori verticali sino a orientarli nella direzione desiderata.



In tal caso non si deve usare la funzione di oscillazione automatica.

■ A cabinet da pavimento, tipo in vista

▼ Raffreddamento

Ruotare manualmente il deflettore sino a orientarlo orizzontalmente in modo da dirigere uniformemente l'aria in tutto l'ambiente.

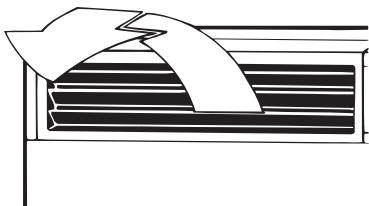

▼ Riscaldamento

Ruotare manualmente il deflettore sino a orientarlo in basso in modo da dirigere l'aria calda verso il pavimento.



Regolazione orizzontale

Per rendere più uniforme la temperatura nell'ambiente si suggerisce di agire sulle griglie verticali ubicate dietro il deflettore.

◆ Modifica della direzione del flusso d'aria

Per cambiare la direzione del flusso d'aria in uscita occorre osservare la seguente procedura:

1 Rimuovere le due viti di fissaggio della griglia d'uscita dell'aria (in seguito dovranno essere riutilizzate).

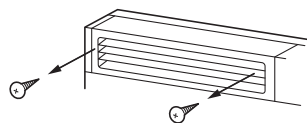

2 Afferrare la griglia, sollevarla lievemente e rimuoverla dagli agganci posteriori.

3 Sollevare la griglia e rimuoverla.

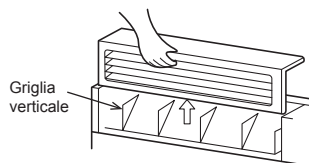

4 Invertire la direzione di uscita e reinstallare la griglia sull'unità.

Accertarsi che i quattro agganci (due posteriori e due inferiori) siano saldamente innestati.

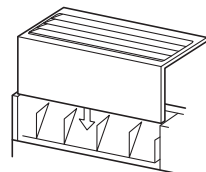

5 Bloccare in posizione la griglia con le due viti rimosse al precedente punto 1 affinché non si distacchi.

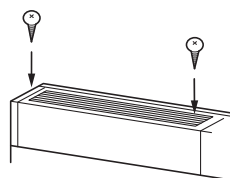

9 Suggerimenti per risparmiare energia e rendere il condizionamento più confortevole

Per risparmiare energia elettrica e rendere riscaldamento e raffreddamento confortevoli

Pulire spesso il filtro dell'aria

• Se esso s'intasa le prestazioni di raffreddamento e riscaldamento del condizionatore si riducono.

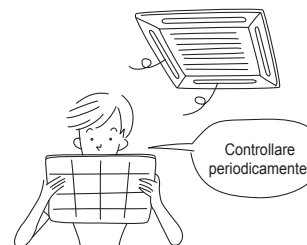

Chiudere porte e finestre

• Impedire che l'aria calda o fredda fuoriesca dall'ambiente.

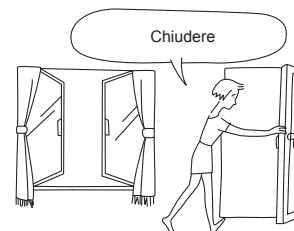

Non riscaldare né raffreddare eccessivamente l'ambiente

⚠ AVVERTENZA

Non sostare a lungo nel flusso d'aria fredda, né lasciare raffreddare eccessivamente il corpo.

Ciò potrebbe infatti deteriorare le condizioni fisiche e causare problemi di salute.

• Raffreddare o riscaldare eccessivamente l'ambiente non è salutare. In particolare occorre prestare attenzione se nell'ambiente vi sono persone anziane, disabili e/o bambini.



Raffreddare o riscaldare uniformemente l'ambiente

• Regolare con i deflettori la direzione del flusso d'aria. L'esposizione diretta e per lungo tempo del corpo al flusso d'aria è poco salutare.

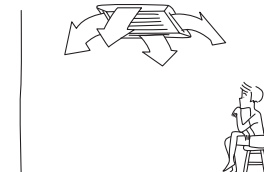

Condizioni di funzionamento del condizionatore d'aria

Per garantire prestazioni ottimali, il condizionatore d'aria deve essere utilizzato nelle seguenti condizioni di temperatura:

Raffreddamento	Temperatura esterna	: Da -10°C a 46°C (temperatura a bulbo asciutto)
	Temperatura dell'ambiente interno	: Da 21°C a 32°C (temperatura a bulbo asciutto), da 15°C a 24°C (temperatura a bulbo bagnato)
	[ATTENZIONE]	Umidità relativa del locale: inferiore all'80 %. Se il condizionatore d'aria viene attivato in condizioni non rientranti nei limiti indicati, può verificarsi la formazione di condensa sulla superficie.
Riscaldamento	Temperatura esterna	: Da -25°C a 15,5°C (temperatura a bulbo bagnato)
	Temperatura dell'ambiente interno	: Da 15°C a 28°C (temperatura a bulbo asciutto)

L'uso del condizionatore in condizioni diverse da quelle qui riportate potrebbe causare l'intervento delle protezioni.

* Non è consentito un basso riscaldamento dell'ambiente (-20°C o meno) per periodi di tempo prolungati.

- Se la temperatura esterna supera i 21°C, il condizionatore non può attivare il riscaldamento. Se la temperatura esterna è inferiore ai -10°C, il condizionatore non può attivare il raffreddamento. In tali casi appare "⊕" sul display del telecomando.
- Le prestazioni di raffreddamento potrebbero diminuire drasticamente se la capacità di funzionamento dell'unità interna è inferiore all'equivalente di quattro cavalli vapore quando le temperature esterne sono inferiori a 0°C.

10 Manutenzione

⚠ AVVERTENZA

Per l'esecuzione delle manutenzioni ordinarie (tra queste la pulizia del filtro dell'aria), e in particolare dei modelli di seguito elencati installati in posizione elevata, si raccomanda di rivolgersi a un tecnico qualificato:

- Tipo a cassetto con uscita aria a 4 vie
- Tipo compatto a cassetto con uscita aria a 4 vie
- Tipo a cassetto con uscita aria a 2 vie
- Tipo a cassetto con uscita aria a 1 vie
- Tipo di soffitto
- A condotto nascosto, tipo standard
- Tipo a condotto nascosto ad alta pressione statica
- Tipo sottile a condotto
- Tipo da pavimento a colonna, in vista

⚠ ATTENZIONE

Non premere i tasti con le mani bagnate.
Si potrebbe infatti ricevere una scossa elettrica.

Pulitura dei filtri dell'aria

- Quando sul display del telecomando appare l'indicatore del filtro significa che occorre pulirlo.
- Per questa operazione nei modelli qui sopra elencati è raccomandabile rivolgersi a un tecnico qualificato.
- Quando il filtro è intasato le prestazioni di raffreddamento e riscaldamento si riducono.

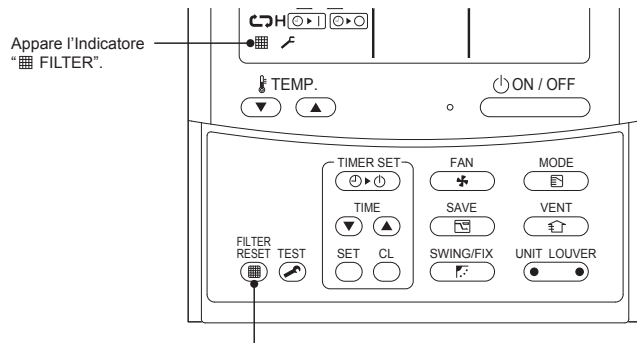

Una volta eseguita la pulitura occorre premere il tasto "FILTER RESET".

◆ A cabinet da pavimento, tipo in vista

- 1 Abbassare leggermente la griglia dell'aria di ritorno e rimuoverla tirandola verso se stessi.
- 2 Rimuovere il filtro dell'aria dalla griglia.

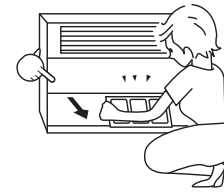

3 Pulire il filtro con un aspirapolvere o una spazzola.

- Se il filtro è molto sporco è meglio lavarlo in acqua tiepida dopo avervi aggiunto del detergente neutro.
- Dopo il lavaggio lo si deve risciacquare bene e lasciare asciugare all'ombra.
- Reinstallare il filtro così pulito.



◆ A cabinet da pavimento, tipo nascosto

- 1 Abbassare l'aggancio del filtro dell'aria ubicato in fondo al pannello anteriore.
- 2 Rimuovere il filtro tirandolo verso di sé.

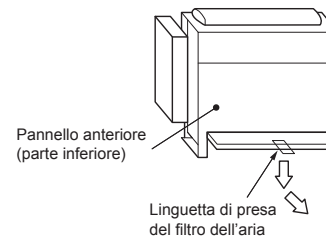

■ Pulizia dell'unità interna e del telecomando

- Per questa operazione nei modelli elencati all'inizio di questo capitolo è raccomandabile rivolgersi a un tecnico qualificato.
- Strofinare con un panno morbido e asciutto.
- Se le macchie sono ostinate si può provare a rimuoverle con un panno bagnato con acqua tiepida. (Non si deve tuttavia bagnare il telecomando con acqua.)
- Non usare benzina, solventi, pasta o polvere abrasiva, panni chimici né prodotti analoghi poiché potrebbero deformare la parte trattata o causare guasti.



■ Preparazione a un mese o più d'inutilizzo

- Lasciare in marcia la ventola per circa mezza giornata in modo da asciugare internamente l'unità.
- Disinserire l'interruttore di alimentazione principale.
- Pulire e reinstallare il filtro dell'aria.

■ Ispezione periodica

- Dopo un lungo periodo d'uso del condizionatore le parti interne si possono deteriorare ed esso potrebbe cessare di funzionare correttamente (ad esempio scarico dell'acqua a causa del calore, dell'umidità, della polvere o del semplice uso).
- Oltre alle manutenzioni ordinarie è raccomandabile chiedere al proprio rivenditore (servizio probabilmente a pagamento) d'ispezionarlo.

⚠ ATTENZIONE

- Tipo a cassetto con uscita aria a 4 vie**
- Fare pulire lo scambiatore di calore con getto ad alta pressione.

Non si devono usare i comuni detersivi disponibili in commercio, specialmente quelli che contengono agenti di pulizia acidi od alcalini, poiché deteriorano il trattamento superficiale dello scambiatore e, di conseguenza, le prestazioni di auto-pulitura del condizionatore. Per maggiori informazioni a questo riguardo si prega di rivolgersi al proprio rivenditore.

■ Prima della stagione calda

Rivolgersi a un tecnico qualificato per la pulitura della vaschetta di scarico.

⚠ ATTENZIONE

Pulitura della vaschetta di scarico

Se non la si pulisce regolarmente essa potrebbe riempirsi di sporcizia causando la fuoriuscita dell'acqua sul soffitto o il pavimento.

In caso di previsto inutilizzo per oltre 1 mese

- (1) Attivare il modo "FAN". Lasciare ruotare la ventola per circa mezza giornata in modo da asciugare completamente la parte interna dell'unità.
- (2) Spegnerne il condizionatore e disinserire l'interruttore di alimentazione principale.

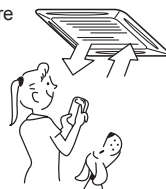

Controlli prima dell'uso

- (1) Controllare che i filtri dell'aria siano installati.
- (2) Controllare che l'uscita e l'ingresso dell'aria non siano ostruiti.
- (3) Inserire l'interruttore di alimentazione principale.

11 Risoluzione dei problemi

Se si manifestano i sintomi qui oltre elencati, prima di rivolgersi al servizio di assistenza s'invita ad eseguire i controlli suggeriti.

	Manifestazione	Causa	
Non sono malfunzionamenti	Unità esterna	<ul style="list-style-type: none"> • Emette aria fredda biancastra o acqua. • A volte, si potrebbe avvertire un sibilo. 	<ul style="list-style-type: none"> • La ventola dell'unità esterna si arresta automaticamente per eseguire la sbrinatoria. • È il rumore prodotto dall'elettrovalvola all'inizio e al termine della sbrinatoria.
	Unità interna	<ul style="list-style-type: none"> • A volte si sente un rumore simile a un sibilo. • Si sentono rumori simili a uno schiocco. • L'aria scaricata è maleodorante. • L'indicatore "🌞" si accende • L'indicatore "📺" si accende • L'indicatore "🌀" si accende • L'unità interna produce rumore o emette aria fredda. • All'accensione il condizionatore produce un rumore simile a un ticchettio. • Quando si tocca il display LCD potrebbe perdere la nitidezza di visualizzazione. • La ventola ruota e i deflettori a volte si aprono anche quando l'unità interna è spenta. 	<ul style="list-style-type: none"> • Subito dopo l'accensione, durante il funzionamento o immediatamente dopo averlo spento, il condizionatore produce un rumore simile a quello di un liquido in scorrimento il quale, in particolare subito dopo l'accensione, può rafforzarsi per 2 o 3 minuti. Questo è il rumore prodotto dal refrigerante o dallo scarico dell'acqua durante la deumidificazione. • Questo è il rumore prodotto dalla lieve espansione e contrazione dello scambiatore di calore a causa delle variazioni termiche. • Questo è il risultato dell'odore delle pareti, dei tappeti, dell'abbigliamento, del fumo di sigaretta o dei prodotti cosmetici che il condizionatore estrae dall'ambiente. • La temperatura esterna è inferiore o superiore alla gamma delle temperature d'uso. • L'amministratore dell'impianto di condizionamento lo ha impostato su COOL o HEAT ma nella fase d'impostazione si è tentata un'impostazione contraria. • È stata arrestata la ventola per impedire l'emissione di aria fredda all'inizio del riscaldamento. • L'unità esterna è in fase di sbrinatoria. • Per evitare che l'olio o il refrigerante si fermi nell'unità interna mentre è spenta, il condizionatore lo fa fluire temporaneamente e questo potrebbe produrre del rumore; oppure mentre un'altra unità sta riscaldando potrebbe fuoriuscire del vapore bianco, oppure ancora quando un'altra unità sta raffreddando potrebbe uscire aria fredda. • È il rumore prodotto dalla valvola di espansione quando il condizionatore si accende. • Questo può succedere a causa dell'elettricità statica. • Ciò si può verificare durante lo scarico del refrigerante da un'unità non in uso.
Controllare ulteriormente	Il condizionatore si accende o spegne automaticamente.	<ul style="list-style-type: none"> • È stato impostato il timer di accensione o di spegnimento? 	
	Il condizionatore non funziona.	<ul style="list-style-type: none"> • Manca l'alimentazione elettrica. • L'interruttore di accensione è disinserito. • Il fusibile è bruciato o l'interruttore automatico è scattato. • È intervenuta la protezione (la spia di accensione si è spenta). • È attivo il timer (posizione "ON")? (la spia di accensione si è spenta). • La temperatura esterna è inferiore o superiore alla gamma delle temperature d'uso. 	
	L'ambiente non si riscalda o raffredda a sufficienza.	<ul style="list-style-type: none"> • La presa o lo scarico dell'aria dell'unità esterna è ostruita? • Vi è una finestra o una porta aperta. • Il filtro dell'aria è intasato di polvere. • I deflettori dell'unità interna non sono adeguatamente orientati. • La velocità di ventilazione è impostata su "LOW" o "MED" mentre il modo di funzionamento è impostato su "FAN". • La temperatura non è stata adeguatamente impostata. • La temperatura esterna è inferiore o superiore alla gamma delle temperature d'uso. 	

⚠ ATTENZIONE

Se si verifica una delle seguenti condizioni, spegnere l'interruttore di alimentazione principale e contattare immediatamente il rivenditore.

- La commutazione da una modalità di funzionamento all'altra non viene eseguita correttamente.
- Il fusibile principale si brucia spesso, oppure l'interruttore del circuito scatta spesso.
- Si è verificata la caduta di un corpo estraneo o di acqua all'interno del condizionatore d'aria.
- Se il condizionatore d'aria continua a non funzionare anche in seguito all'eliminazione del problema che ha determinato l'attivazione del dispositivo di protezione.
(La spia di funzionamento e l'indicatore \mathcal{L} del telecomando lampeggiano. Quando il telecomando mostra \mathcal{L} e una combinazione di **E, F, H, L o P** oltre a un numero occorre rivolgersi a un tecnico di assistenza.)
- Si sono verificate condizioni insolite di qualsiasi tipo.

Conferma e controllo

Quando nel condizionatore si verifica un errore sul telecomando appaiono un codice di controllo e il numero dell'unità interna interessata. Tale codice appare soltanto se il condizionatore è in funzione. Se il codice scompare si suggerisce di fare funzionare il condizionatore stesso osservando la procedura della sezione "Conferma del codice di controllo" che segue.

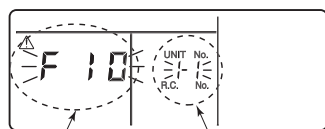

Codice di controllo Numero dell'unità interna in cui si è verificato l'errore

Conferma del codice di controllo

In caso di errore di funzionamento del condizionatore d'aria, il codice di controllo può essere confermato con la seguente procedura. (In memoria vengono memorizzati fino a 4 codici di controllo.) Il registro può essere confermato sia dallo stato di funzionamento sia dallo stato di arresto.

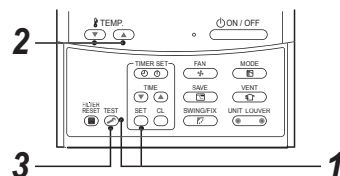

Procedura	Descrizione
1	<p>Premendo contemporaneamente i pulsanti SET e TEST per 4 o più secondi, viene visualizzato lo schermo seguente. Quando sul telecomando appare \mathcal{L} Assistenza tecnica] significa che la modalità è entrata nel modo di registrazione degli errori.</p> <ul style="list-style-type: none"> • [01 : Ordine cronologico degli errori] appare nella finestra CODE No.. • Appare [Codice di controllo]. • Sotto UNIT No. appare il [numero dell'unità interna in cui si è verificato l'errore].
2	<p>Ad ogni pressione del tasto \leftarrow/\rightarrow d'impostazione della temperatura appare l'elenco degli errori salvati in memoria. Il numero visualizzato in CODE No. può variare da CODE No. [01] (l'ultimo verificatosi) a [04] (il primo verificatosi).</p> <p>ATTENZIONE</p> <p>Non premere il tasto ON/OFF altrimenti tutti i codici di controllo dell'unità interna vengono cancellati dalla memoria..</p>
3	<p>In seguito alla conferma, premere il tasto TEST per tornare allo schermo normale.</p>

1. Osservando la procedura appena illustrata si possono controllare i codici di controllo.
2. In caso di necessità di riparazione o manutenzione ci si deve rivolgere al proprio rivenditore o a un tecnico qualificato.
3. Maggiori informazioni sui codici di controllo sono disponibili nel manuale di manutenzione.

12 Caratteristiche tecniche

Modello	Livello di rumore (dBA)		Peso (kg)
	Raffreddamento	Riscaldamento	
MMY-MAP0806FT8P-E MMY-MAP0806FT8JP-E	80	82	263
MMY-MAP1006FT8P-E MMY-MAP1006FT8JP-E	80	82	263
MMY-MAP1206FT8P-E MMY-MAP1206FT8JP-E	80	82	316
MMY-MAP1406FT8P-E MMY-MAP1406FT8JP-E	81	83	316
MMY-MAP1606FT8P-E MMY-MAP1606FT8JP-E	83	84	377
MMY-MAP1806FT8P-E MMY-MAP1806FT8JP-E	83	84	377
MMY-MAP2006FT8P-E MMY-MAP2006FT8JP-E	83	84	377

Dichiarazione di conformità

Produttore: **TOSHIBA CARRIER (THAILAND) CO., LTD.**
144 / 9 Moo 5, Bangkadi Industrial Park, Tivanon Road, Tambol Bangkadi,
Amphur Muang, Pathumthani 12000, Thailand

Rappresentante
autorizzato / titolare Nick Ball
TCF: Toshiba EMEA Engineering Director
Toshiba Carrier UK Ltd.
Porsham Close, Belliver Industrial Estate,
PLYMOUTH, Devon, PL6 7DB.
Regno Unito

Con la presente si dichiara che l'apparecchio descritto sotto:

Denominazione generica: Condizionatore d'aria

Modello/tipo: MMY-MAP0806FT8P-E, MMY-MAP1006FT8P-E
MMY-MAP1206FT8P-E, MMY-MAP1406FT8P-E
MMY-MAP1606FT8P-E, MMY-MAP1806FT8P-E,
MMY-MAP2006FT8P-E

MMY-MAP0806FT8JP-E, MMY-MAP1006FT8JP-E
MMY-MAP1206FT8JP-E, MMY-MAP1406FT8JP-E
MMY-MAP1606FT8JP-E, MMY-MAP1806FT8JP-E,
MMY-MAP2006FT8JP-E

Nome commerciale: Condizionatore d'aria super-modulare a unità multiple

È conforme alle normative della direttiva "Macchine" (Direttiva 2006/42/CE) e alle normative che si traspongono in legge nazionale

È conforme alle normative dei seguenti standard armonizzati:
EN 378-2: 2008+A2: 2012

NOTA

La validità della presente dichiarazione diventa nulla qualora vengano introdotte delle modifiche che tecniche o operative senza il consenso del produttore.

Informazioni fornite in osservanze della direttiva EMC 2004/108/EC	
(Nome del costruttore)	TOSHIBA CARRIER (THAILAND) CO., LTD.
(Indirizzo, città, Paese)	144 / 9 Moo 5, Bangkadi Industrial Park, Tivanon Road, Tambol Bangkadi, Amphur Muang, Pathumthani 12000, Thailand
(Nome dell'importatore/distributore nell'Unione Europea)	Toshiba Carrier UK Ltd.
(Indirizzo, città, Paese)	Porsham Close, Belliver Industrial Estate, PLYMOUTH, Devon, PL6 7DB. Regno Unito

TOSHIBA CARRIER (THAILAND) CO.,LTD.

144 / 9 Moo 5, Bangkadi Industrial Park, Tivanon Road, Tambol Bangkadi, Amphur Muang, Pathumthani 12000, Thailand

1117702099