

Istruzioni originali

Grazie per aver acquistato un climatizzatore TOSHIBA.  
 Leggere attentamente il presente Manuale di istruzioni prima di utilizzare il climatizzatore.

- Accertarsi di aver ricevuto il "Manuale di istruzioni" e il "Manuale di installazione" dal produttore (o dal rivenditore).

Richiesta al produttore o al rivenditore

- Si prega di illustrare con la massima chiarezza i contenuti del Manuale di istruzioni e di consegnarlo.

**ADOZIONE DI NUOVO REFRIGERANTE**

Il presente climatizzatore adotta il nuovo refrigerante HFC (R410A) al posto del comune refrigerante R22, per prevenire la distruzione dello strato di ozono.

Il presente apparato potrà essere utilizzato da bambini di età non inferiore a 8 anni e da persone con ridotte capacità fisiche, sensoriali o mentali o prive di esperienza e conoscenza, in presenza di sorveglianza o avendo fornito istruzioni sull'utilizzo dell'apparato in condizioni di sicurezza e facendo comprendere i possibili pericoli. Non permettere ai bambini di giocare con l'apparato. La pulizia e la manutenzione non va lasciata fare a bambini senza sorveglianza.

„Maschinenlärminformations-Verordnung - 3. GPSGV, der höchste Schalldruckpegel beträgt 70 dB(A) gemäss EN ISO 7779.“

# Indice

<b>1</b>	<b>Precauzioni per le condizioni di sicurezza</b> . . . . .	<b>4</b>
<b>2</b>	<b>Nomi dei componenti</b> . . . . .	<b>8</b>
<b>3</b>	<b>Nome dei componenti e funzioni del telecomando</b> . . . . .	<b>11</b>
<b>4</b>	<b>Utilizzo corretto</b> . . . . .	<b>13</b>
<b>5</b>	<b>Funzionamento del timer</b> . . . . .	<b>14</b>
<b>6</b>	<b>Installazione</b> . . . . .	<b>14</b>
<b>7</b>	<b>Note su funzionamento e prestazioni</b> . . . . .	<b>15</b>
<b>8</b>	<b>Direzione delle alette</b> . . . . .	<b>15</b>
<b>9</b>	<b>Suggerimenti per risparmio energetico e prestazioni confortevoli</b> . . .	<b>21</b>
<b>10</b>	<b>Manutenzione</b> . . . . .	<b>22</b>
<b>11</b>	<b>Quando si manifestano i sintomi seguenti</b> . . . . .	<b>24</b>
<b>12</b>	<b>Specifiche</b> . . . . .	<b>26</b>

Si prega di leggere attentamente le presenti istruzioni, contenenti importanti informazioni sulla conformità alla Direttiva “Macchine” (Direttiva 2006/42/EC) e assicurarsi di averle comprese.

**Denominazione generica: Climatizzatore**

**Definizione di installatore qualificato e di tecnico di assistenza qualificato**

Il climatizzatore va installato, assistito, riparato e rimosso da un installatore o da un tecnico di assistenza qualificati. Per eseguire queste attività ci si deve rivolgere a un installatore o ad un tecnico di assistenza qualificati. L'installatore e il tecnico di assistenza qualificati sono la figure che possiedono le qualifiche e le conoscenze descritte nella tabella seguente.

Figura	Qualifiche e conoscenze che la figura deve possedere
Installatore qualificato	<ul style="list-style-type: none"> <li>• L'installatore qualificato è la persona che installa, assiste, riposiziona e rimuove i climatizzatori prodotti da Toshiba Carrier Corporation. Lui o lei sono stati addestrati per installare, assistere, riposizionare e rimuovere i climatizzatori prodotti da Toshiba Carrier Corporation o, in alternativa, hanno ricevuto istruzioni per compiere tali operazioni da persone addestrate che possiedono una completa conoscenza riguardo queste operazioni.</li> <li>• L'installatore qualificato a cui è permesso di eseguire i lavori elettrici necessari a installazione, riposizionamento e rimozione, possiede le qualifiche adeguate per questi lavori di elettricità, secondo quanto stabilito dalle normative locali. Lui o lei è una persona che ha ricevuto un addestramento per i lavori di elettricità da compiere sui climatizzatori prodotti da Toshiba Carrier Corporation o, in alternativa, ha ricevuto istruzioni su tali argomenti da parte di persone addestrate che possiedono una completa conoscenza a riguardo di questi lavori.</li> <li>• L'installatore qualificato a cui è permesso di eseguire il trattamento del refrigerante e i lavori di posa delle tubazioni necessari a installazione, riposizionamento e rimozione, possiede le qualifiche adeguate per il trattamento del refrigerante e i lavori di posa delle tubazioni, secondo quanto stabilito dalle normative locali. Lui o lei è una persona che ha ricevuto un addestramento sulle materie riguardanti il trattamento del refrigerante e i lavori di posa delle tubazioni da compiere sui climatizzatori prodotti da Toshiba Carrier Corporation o, in alternativa, ha ricevuto istruzioni su tali argomenti da parte di persone addestrate che possiedono una completa conoscenza a riguardo di questi lavori.</li> <li>• L'installatore qualificato a cui è permesso di lavorare su pareti e soffitti è stato addestrato nelle materie relative ai lavori da svolgere in altezza con i climatizzatori prodotti da Toshiba Carrier Corporation o, in alternativa, ha ricevuto istruzioni su tali argomenti da parte di persone addestrate che possiedono una completa conoscenza a riguardo di questi lavori.</li> </ul>

Tecnico di assistenza qualificato	<ul style="list-style-type: none"> <li>• Il tecnico di assistenza qualificato è la persona che installa, ripara, assiste, riposiziona e rimuove i climatizzatori prodotti da Toshiba Carrier Corporation. Lui o lei sono stati addestrati per installare, riparare, assistere, riposizionare e rimuovere i climatizzatori prodotti da Toshiba Carrier Corporation o, in alternativa, hanno ricevuto istruzioni per compiere tali operazioni da parte di persone addestrate che possiedono una completa conoscenza a riguardo di queste operazioni.</li> <li>• Il tecnico di assistenza qualificato a cui è permesso di eseguire i lavori elettrici necessari a installazione, riparazione, riposizionamento e rimozione, possiede le qualifiche adeguate per questi lavori di elettricità, secondo quanto stabilito dalle normative locali. Lui o lei è una persona che ha ricevuto un addestramento sui lavori di elettricità da compiere sui climatizzatori prodotti da Toshiba Carrier Corporation o, in alternativa, ha ricevuto istruzioni su tali argomenti da parte di persone addestrate che possiedono una completa conoscenza a riguardo di questi lavori.</li> <li>• Il tecnico di assistenza qualificato a cui è permesso di eseguire il trattamento del refrigerante e i lavori di posa delle tubazioni necessari a installazione, riparazione, riposizionamento e rimozione, possiede le qualifiche adeguate per il trattamento del refrigerante e i lavori di posa delle tubazioni, secondo quanto stabilito dalle normative locali. Lui o lei è una persona che ha ricevuto un addestramento sulle materie riguardanti il trattamento del refrigerante e i lavori di posa delle tubazioni da compiere sui condizionatori d'aria prodotti da Toshiba Carrier Corporation o, in alternativa, ha ricevuto istruzioni su tali argomenti da parte di persone addestrate che possiedono una completa conoscenza a riguardo di questi lavori.</li> <li>• Il tecnico di assistenza qualificato a cui è permesso di lavorare su pareti e soffitti è stato addestrato nelle materie relative ai lavori da svolgere in altezza con climatizzatori prodotti da Toshiba Carrier Corporation o, in alternativa, ha ricevuto istruzioni su tali argomenti da parte di persone addestrate che possiedono una completa conoscenza a riguardo di questi lavori.</li> </ul>
-----------------------------------	--

■ Indicazioni di avvertimento presenti sull'unità Climatizzatore

Indicazioni di avvertimento	Descrizione
 <p><b>WARNING</b> ELECTRICAL SHOCK HAZARD Disconnect all remote electric power supplies before servicing.</p>	<p><b>AVVERTIMENTO</b> <b>PERICOLO DI SCOSSE ELETTRICHE</b> Scollegare dalla presa elettrica tutte le alimentazioni elettriche prima dell'intervento di assistenza.</p>
 <p><b>WARNING</b> Moving parts. Do not operate unit with grille removed. Stop the unit before the servicing.</p>	<p><b>AVVERTIMENTO</b> Parti in movimento. Non azionare l'unità se la griglia è stata rimossa. Arrestare l'unità prima dell'intervento di assistenza.</p>
 <p><b>CAUTION</b> High temperature parts. You might get burned when removing this panel.</p>	<p><b>ATTENZIONE</b> Componenti ad alta temperatura. Nel rimuovere questo pannello ci si potrebbe scottare.</p>
 <p><b>CAUTION</b> Do not touch the aluminum fins of the unit. Doing so may result in injury.</p>	<p><b>ATTENZIONE</b> Non toccare le alette di alluminio dell'unità. Si potrebbero subire lesioni.</p>

 <p><b>CAUTION</b> <b>BURST HAZARD</b> Open the service valves before the operation, otherwise there might be the burst. Refrigerant recovery during operation is prohibited.</p>	<p><b>ATTENZIONE</b> <b>PERICOLO DI SCOPPIO</b> Aprire le valvole di servizio prima dell'azionamento, per evitare il pericolo di scoppio. Il recupero del refrigerante durante il funzionamento è proibito.</p>
 <p><b>CAUTION</b> <b>Do not climb onto the top side.</b> Doing so may result in injury.</p>	<p><b>ATTENZIONE</b> <b>Non salire sul lato superiore.</b> Si potrebbero subire lesioni.</p>

# 1 Precauzioni per le condizioni di sicurezza

Il produttore non si assume nessuna responsabilità per eventuali danni causati dalla mancata osservanza delle descrizioni del presente manuale.

## AVVERTIMENTO

### Informazioni generali

- Leggere attentamente il Manuale di istruzioni prima di accendere il climatizzatore. Nozioni importanti da ricordare per il funzionamento quotidiano.
- Richiedere che l'installazione venga eseguita a cura del rivenditore o di uno specialista. Solo un installatore qualificato è in grado di installare il climatizzatore. Se il climatizzatore è stato installato da un tecnico non qualificato, si potrebbero verificare problemi come incendi, scosse elettriche, lesioni, perdite d'acqua, rumori e vibrazioni.
- Non utilizzare un refrigerante diverso da quello specificato, per rabbocco o sostituzione. Altrimenti si potrebbe generare una pressione troppo elevata nel circuito di refrigerazione, con possibili guasti o esplosioni del prodotto o lesioni personali.
- Posizioni in cui il rumore di funzionamento dell'unità esterna potrebbe arrecare disturbo. (Specialmente presso i limiti con i vicini, per l'installazione del climatizzatore va considerato il suo rumore.)

### Trasporto e magazzinaggio

- Per trasportare il climatizzatore indossare scarpe con punte rinforzate di protezione.
- Durante il trasporto del climatizzatore, attenzione a non impigliarsi con le fascette della scatola dell'imballo. La rottura delle fascette potrebbe provocare lesioni.
- Nell'accatastare le scatole degli imballi per il magazzinaggio o il trasporto, seguire le precauzioni scritte sulle scatole. In caso contrario, la catasta potrebbe crollare.

- Assicurarsi di trasportare il climatizzatore in condizioni di stabilità. Se si dovesse trovare qualche parte del prodotto danneggiata, contattare il proprio rivenditore.
- Per il trasporto del climatizzatore usare un carrello elevatore, mentre per gli spostamenti a mano di ogni unità occorrono 5 persone.

### Installazione

- I lavori di elettricità possono essere eseguiti solo da un installatore o da un tecnico di assistenza qualificati. In nessun caso si possono far eseguire questi lavori a personale non qualificato, perché gli errori per esecuzioni non corrette comportano rischi di scosse elettriche e / o perdite elettriche.
- Dopo aver completato il lavoro di installazione, farsi mostrare dall'installatore la posizione dell'interruttore differenziale. In caso di guasto del climatizzatore, disattivare l'interruttore differenziale e contattare un tecnico di assistenza.
- In caso di unità installate in ambienti piccoli, prevedere le misure opportune per evitare che il refrigerante superi la concentrazione limite, anche se fuoriesce. Consultare il rivenditore da cui è stato acquistato il climatizzatore per implementare queste misure. L'accumulo di refrigerante altamente concentrato potrebbe causare incidenti per la mancanza di ossigeno.
- Non installare il condizionatore in un posizione soggetta a rischio di contatto con gas infiammabili. Se la condotta del gas infiammabile perde e si concentra intorno all'unità, si potrebbero verificare incendi.
- Utilizzare i prodotti specificati dalla casa madre quando si acquistano parti separate. L'uso di prodotti non specificati può dar luogo a incendi, scosse elettriche, perdita di acqua, ecc. Far eseguire l'installazione da uno specialista.
- Verificare che la messa a terra sia stata eseguita correttamente.

## Funzionamento

- Prima di aprire la griglia di aspirazione dell'unità interna o il pannello di servizio dell'unità esterna, disattivare l'interruttore differenziale. Se non si disattiva l'interruttore differenziale, si potrebbe prendere la scossa elettrica toccando i componenti interni. Solo a installatori o a tecnici di assistenza qualificati è consentito di rimuovere la griglia di aspirazione dell'unità interna o il pannello di servizio dell'unità esterna e di eseguire i lavori necessari.
- All'interno del climatizzatore ci sono componenti ad alta tensione e parti in rotazione. A causa dei pericoli di scosse elettriche o del rischio di restare intrappolati con le dita o altri oggetti nelle parti in rotazione, non rimuovere la griglia di aspirazione dell'unità interna o il pannello di servizio dell'unità esterna. Se l'intervento necessita la rimozione di queste parti, chiamare un installatore o un tecnico di assistenza qualificati.
- Non eseguire da soli spostamenti o riparazioni delle unità. Per la presenza di componenti ad alta tensione, si potrebbero prendere scosse elettriche quando si rimuove il coperchio dell'unità principale.
- Usare uno sgabello alto più di 50 cm per pulire il filtro dell'unità interna o per eseguire altre attività di lavoro a parete. A causa del pericolo di cadere dallo sgabello e ferirsi mentre si lavora a parete, questo tipo di lavoro non va lasciato fare a personale non qualificato. Se si devono eseguire questi tipi di lavori, non fare da se ma richiedere l'intervento di un installatore o di un tecnico di assistenza qualificati.
- Non toccare l'aletta di alluminio dell'unità esterna. Si potrebbe restare feriti. Se per qualche ragione si deve toccare l'aletta, indossare prima guanti di protezione e abiti adatti a lavorare in condizioni di sicurezza, e poi procedere.
- Non salire e non appoggiare oggetti sopra l'unità esterna. Si potrebbe cadere, oppure potrebbero cadere gli oggetti dall'unità esterna e provocare lesioni.
- Non collocare nessun apparecchio a combustione nelle aree esposte direttamente all'aria prodotta dal climatizzatore, per non causare una combustione non perfetta.
- Se il climatizzatore si trova a funzionare vicino a un apparecchio a combustione, occorre far entrare aria fresca nell'ambiente. La scarsa ventilazione provoca riduzione di ossigeno.
- Se il climatizzatore viene usato in un ambiente chiuso, far attenzione a mantenere una ventilazione sufficiente interna. La scarsa ventilazione provoca riduzione di ossigeno.
- Non esporre il corpo a correnti dirette di aria fresca per lunghi periodi e non raffreddarsi eccessivamente. Si rischia di indebolire le proprie condizioni fisiche e ammalarsi.
- Non mettere mai dita o bastoncini nella presa o nello scarico aria. Si potrebbe restare feriti a causa dell'alta velocità di rotazione della ventola interna all'unità.
- Chiedere al rivenditore da cui è stato acquistato il climatizzatore, in caso il condizionamento d'aria (raffrescamento e riscaldamento) non funzionasse a dovere, perché la causa potrebbe essere una perdita di refrigerante. Verificare i dettagli della riparazione con un tecnico di assistenza qualificato, quando la riparazione comprende una carica aggiuntiva di refrigerante.
- Arrestare il funzionamento del climatizzatore e disattivare l'interruttore differenziale prima della pulizia. Altrimenti si potrebbe restare feriti a causa dell'alta velocità di rotazione della ventola interna all'unità.

## Riparazioni

- Se ci si accorge di qualche tipo di problema (per esempio è comparso un messaggio di errore, c'è puzza di bruciato, si sentono rumori strani, il climatizzatore non produce freddo o caldo o c'è una perdita d'acqua) nel climatizzatore, non toccare il climatizzatore ma disattivare l'interruttore differenziale e chiamare un tecnico di assistenza qualificato. Assicurarsi che l'alimentazione non venga accesa (avendo scritto "guasto" sull'interruttore differenziale, per esempio) fino a quando non interviene il tecnico. Continuare ad usare il climatizzatore mentre è guasto potrebbe causare problemi meccanici che portano a scosse elettriche, ecc.
- Se si scopre che la protezione della ventola è danneggiata, non avvicinarsi all'unità, disattivare l'interruttore differenziale e chiamare un tecnico di assistenza qualificato per far eseguire la riparazione. Non attivare l'interruttore differenziale fino a quando la riparazione non sia stata completata.
- Se si scopre che c'è pericolo di caduta dell'unità interna, non avvicinarsi ma disattivare l'interruttore differenziale e chiamare un installatore o un tecnico di assistenza qualificati per riparare l'unità. Non attivare l'interruttore differenziale fino a quando la riparazione non sia stata completata.
- Se si scopre che c'è pericolo di rovesciamento dell'unità esterna, non avvicinarsi ma disattivare l'interruttore differenziale e chiamare un installatore o un tecnico di assistenza qualificati per rimontare l'unità. Non attivare l'interruttore differenziale fino a quando il nuovo montaggio non sia stata completato.
- Non modificare l'unità. Si potrebbero causare incendi, scosse elettriche, ecc.

## Riposizionamento

- Se il climatizzatore deve essere riposizionato, non farlo da soli ma chiamare un installatore o un tecnico di assistenza qualificati. Un riposizionamento eseguito in modo non corretto potrebbe causare scosse elettriche e / o incendi.

## ATTENZIONE

### Scollegare l'apparato dalla presa di alimentazione

- L'apparato deve essere collegato alla rete elettrica per mezzo di un interruttore dotato di una separazione dei contatti di almeno **3 mm**.

### Per la linea di alimentazione del climatizzatore va utilizzato un fusibile di installazione (di qualsiasi tipo).

### Precauzioni di installazione (Verificare le precauzioni seguenti.)

- Stendere bene il tubo di scarico per assicurare un drenaggio perfetto. Un cattivo drenaggio potrebbe causare l'allagamento della casa e bagnare gli arredi.
- Collegare il climatizzatore a una presa di corrente dedicata con la tensione nominale corretta, per evitare la rottura dell'unità o provocare incendi.
- Verificare che l'unità esterna sia stata assicurata alla sua base. Altrimenti si potrebbe verificare la caduta dell'unità o altri incidenti.









### Precauzioni da osservare durante il funzionamento

- Non utilizzare il climatizzatore per scopi particolari, come conservazione di alimenti, strumenti di precisione, oggetti d'arte, in allevamenti di animali, su auto, imbarcazioni, ecc.
- Non toccare nessun tasto con le dita bagnate, per evitare di prendere la scossa.
- Se il climatizzatore non sarà utilizzato per un lungo periodo di tempo, disattivare l'interruttore principale o l'interruttore differenziale per motivi di sicurezza.
- Per far lavorare il climatizzatore alle sue prestazioni originali, azionarlo all'interno del range di temperatura di funzionamento specificata nelle istruzioni. Altrimenti si potrebbe verificare un guasto o una perdita d'acqua dall'unità.

- Evitare qualsiasi introduzione di liquidi nel telecomando. Non rovesciare succhi, acqua o altri tipi di liquido.
- Non lavare il climatizzatore. Si potrebbero prendere scosse elettriche.
- Controllare lo stato di eventuale deterioramento della base di installazione e di altri apparati, dopo un lungo periodo di utilizzo. Se si lasciano in tali condizioni, le unità potrebbero cadere e provocare lesioni.
- Non lasciare spray o altri materiali infiammabili nei pressi del climatizzatore e non spruzzare aerosol infiammabili direttamente sul climatizzatore. Potrebbero prendere fuoco.
- Arrestare il funzionamento del climatizzatore e disattivare l'interruttore differenziale prima della pulizia. Altrimenti si potrebbe restare feriti a causa dell'alta velocità di rotazione della ventola interna all'unità.
- Richiedere che la pulizia del climatizzatore venga eseguita del rivenditore.  
Una pulizia del climatizzatore eseguita in modo non appropriato potrebbe provocare danni alle parti in plastica, difetti di isolamento dei componenti elettrici, ecc. e dar luogo a guasti. Nel caso peggiore, potrebbe provocare perdite d'acqua, scosse elettriche, emissione di fumo e incendi.
- Non appoggiare contenitori d'acqua, come per esempio un vaso, sopra all'unità.  
Se l'acqua entra nell'unità potrebbe causare il deterioramento dell'isolamento elettrico e provocare scosse elettriche.

■ **Informazioni riguardanti il trasporto, la manipolazione e il deposito della scatola**

Esempi delle indicazioni scritte sulla scatola

Simbolo	Descrizione	Simbolo	Descrizione	Simbolo	Descrizione
	Proteggere dall'umidità		Non far cadere		Non sdraiare
	Fragile		Altezza della pila (in questo caso si possono impilare 2 scatole)		Non camminare sulla scatola
	Lato superiore		Non calpestare		Maneggiare con cura

	<p><b>Caution</b></p> <p>Injury possibility. Don't handle with packing band, or may get injured in case of broken band.</p>
<p><b>⚠ ATTENZIONE</b> Possibili lesioni. Non manipolare la fascetta della scatola, per non restare feriti in caso di rottura della fascetta.</p>	

■ Unità interne collegabili

Tipo di modello	Nome del modello
Tipo cassetta 4 vie	MMU-AP****H* MMU-AP****HP*
Tipo cassetta 4 vie compatta	MMU-AP****MH*
Tipo cassetta 2 vie	MMU-AP****WH*
Tipo cassetta 1 via	MMU-AP****YH* MMU-AP****SH*
Tipo canalizzabile da incasso, standard	MMD-AP****BHP*
Tipo canalizzabile da incasso ad alta prevalenza	MMD-AP****H*
Tipo canalizzabile ribassato	MMD-AP****SPH*
Tipo pensile a soffitto	MMC-AP****H* MMC-AP****HP*
Tipo da pavimento a vista	MML-AP****H*
Tipo a pavimento da incasso	MML-AP****BH*
Tipo a colonna	MMF-AP****H*
Tipo High-wall	MMK-AP****H* MMK-AP****MH* * Per i dettagli su questi modelli, leggere i manuali di istruzioni forniti insieme alle unità interne.
Tipo di console	MML-AP****NH* * Per i dettagli su questi modelli, leggere i manuali di istruzioni forniti insieme alle unità interne.

## 2 Nomi dei componenti

■ Unità esterna

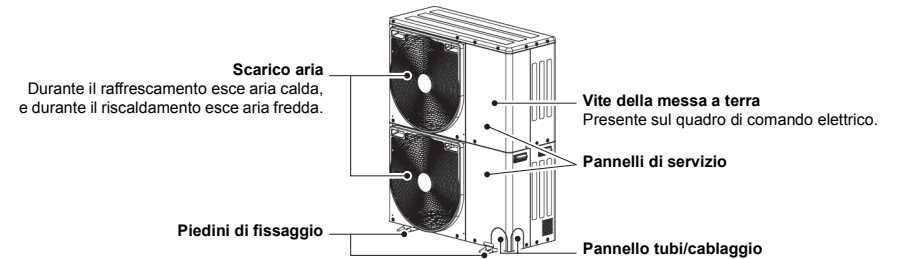

■ Unità interna

Tipo cassetta 4 vie



Tipo cassetta 4 vie compatta

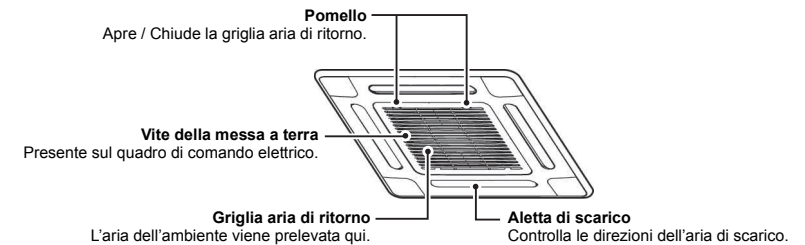



### Tipo cassetta 2 vie

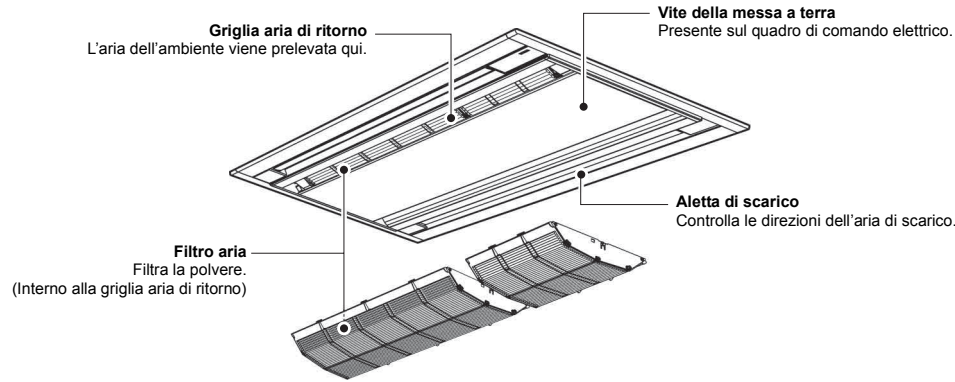

### Tipo cassetta 1 via

MMU-AP\*\*\*YH

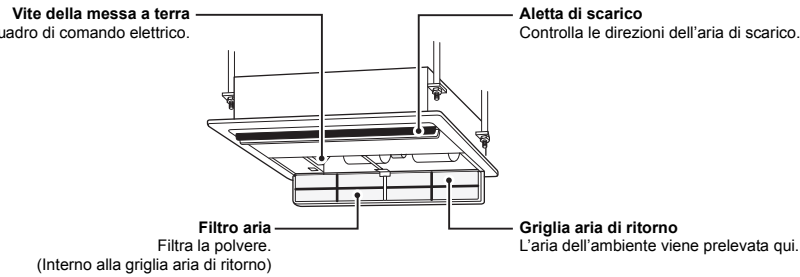

MMU-AP\*\*\*SH

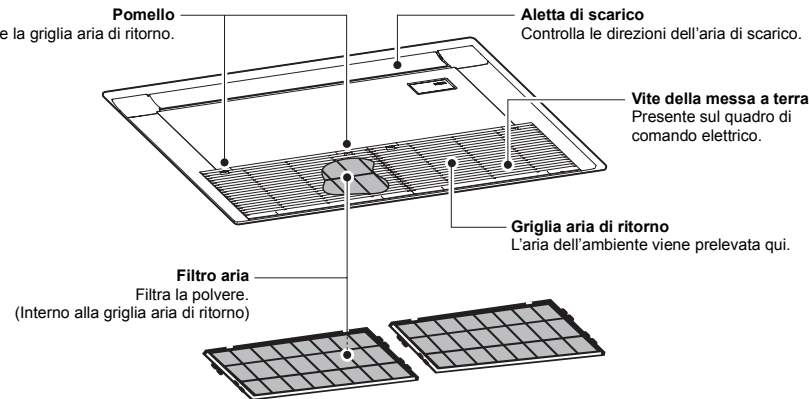

### Tipo canalizzabile da incasso, standard

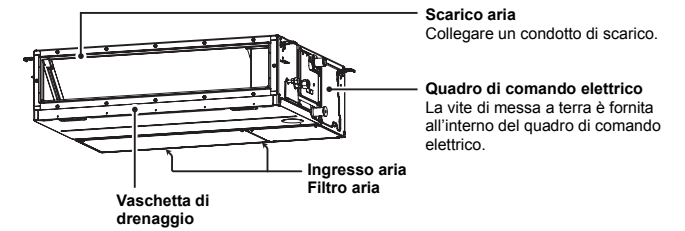

### Tipo canalizzabile da incasso ad alta prevalenza

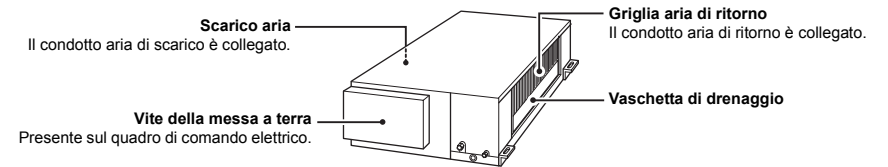

### Tipo canalizzabile ribassato

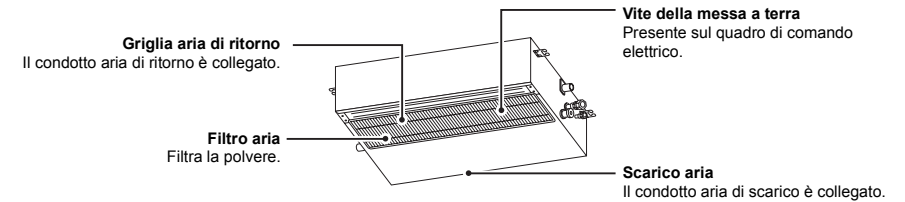

### Tipo pensile a soffitto

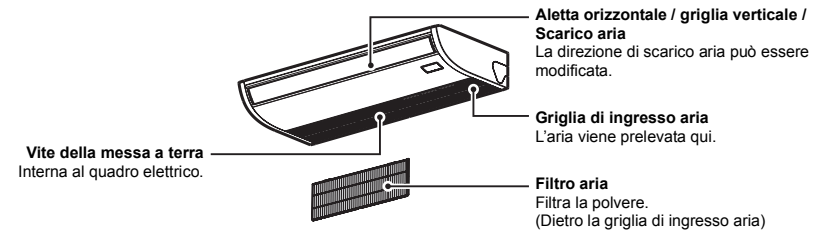

### Tipo da pavimento a vista

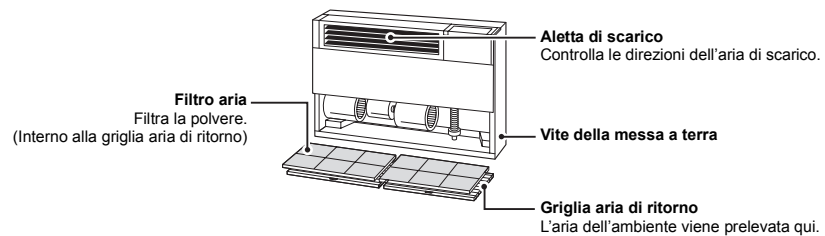

### Tipo a pavimento da incasso

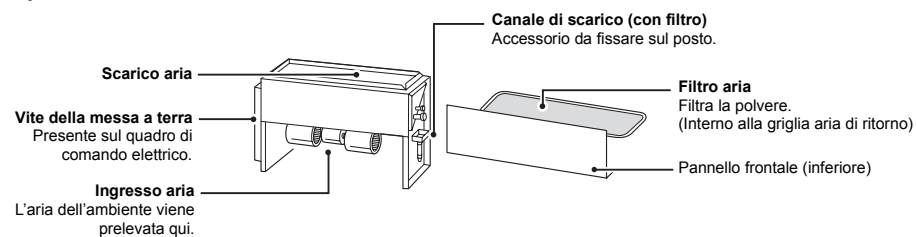

### Tipo a colonna

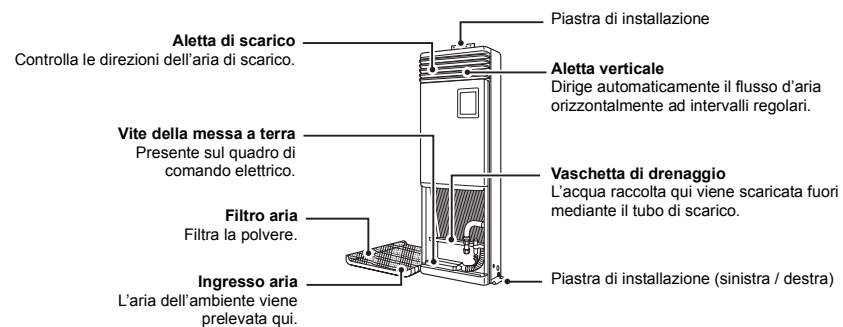

### 3 Nome dei componenti e funzioni del telecomando

Il telecomando può controllare fino a 8 unità interne.

#### ■ Sezione display

Nell'esempio di display seguente sono visibili tutti gli indicatori. In realtà saranno visibili solo le opzioni selezionate.

- **SETTING** lampeggia sul display del telecomando la prima volta che si attiva il tasto di alimentazione.
- Le impostazioni iniziali procedono mentre **SETTING** lampeggia. Iniziare ad usare il telecomando dopo che **SETTING** è scomparso.

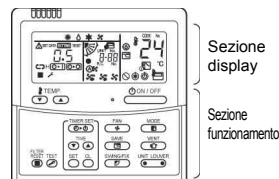

#### NOTA

Lo schermo LCD potrebbe sbiadirsi temporaneamente a causa dell'elettricità statica.

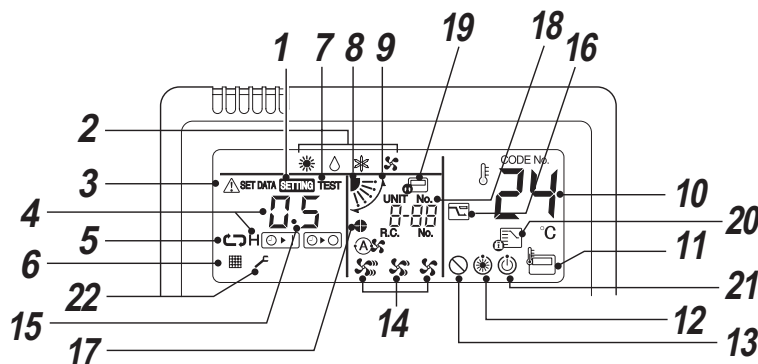
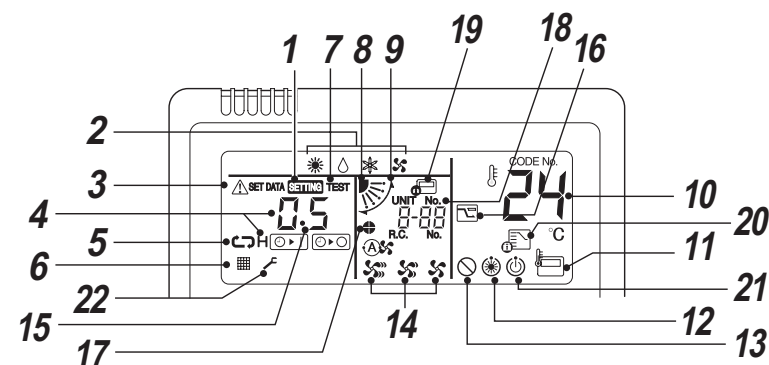







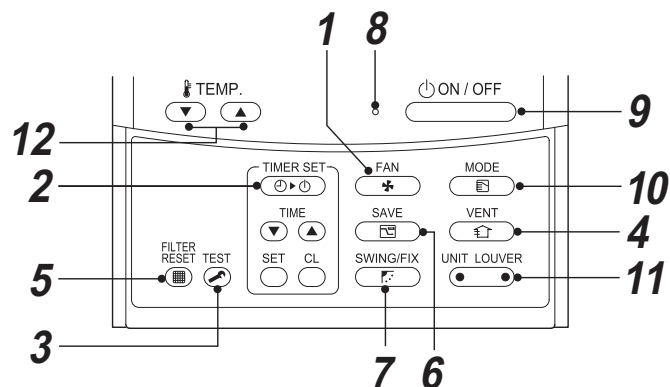

- |  |  |
|--|--|
| <p><b>1</b> <b>Indicatore SETTING (IMPOSTAZIONI)</b><br/>Compare quando si impostano il timer o altre funzioni.</p> <p><b>2</b> <b>Indicatore modalità di funzionamento</b><br/>Indica la modalità di funzionamento selezionata.</p> <p><b>3</b> <b>Indicatore di errore</b><br/>Compare quando si attiva il dispositivo di protezione o si è verificato un errore.</p> <p><b>4</b> <b>Display orologio</b><br/>Indica l'orario del timer.<br/>(Indica un codice di errore se si è verificato un errore)</p> | <p><b>5</b> <b>Indicatore modalità timer</b><br/>Mostra la modalità timer.</p> <p><b>6</b> <b>Indicatore filtro</b><br/>Ricorda di pulire il filtro aria.</p> <p><b>7</b> <b>Indicatore esecuzione TEST (PROVA)</b><br/>Compare durante l'esecuzione del test.</p> <p><b>8</b> <b>Display posizione alettina</b><br/>Indica la posizione dell'alettina.<br/>* Solo per tipi cassetta 4 vie, cassetta 1 via, cassetta 2 vie, pensile a soffitto</p> |
|--|--|





- |  |   |
|--|---|
| <p><b>9</b> <b>Indicatore di rotazione</b><br/>Compare durante il movimento su / giù dell'alettina.</p> <p><b>10</b> <b>Display temperatura impostata</b><br/>Mostra la scelta della temperatura impostata.</p> <p><b>11</b> <b>Indicatore sensore del telecomando</b><br/>Compare quando si utilizza il sensore del telecomando.</p> <p><b>12</b> <b>Indicatore preriscaldamento</b><br/>Compare quando è attiva la modalità di preriscaldamento o è iniziato il ciclo di sbrinatorio. Quando si visualizza questa indicazione, la ventola interna è ferma o funziona in modalità ventola.</p> <p><b>13</b> <b>Indicatore assenza di funzione</b><br/>Compare quando la funzione richiesta non è disponibile per quel modello.</p> <p><b>14</b> <b>Indicatore velocità ventola</b><br/>Indica la velocità selezionata della ventola:<br/>(Auto (Automatico)) <br/>(High (Alta)) <br/>(Medium (Media)) <br/>(Low (Bassa)) </p> <p><b>15</b> <b>Display numero di alettina (per esempio: 01, 02, 03, 04)</b></p> <p><b>16</b> <b>Display modalità risparmio energetico</b><br/>Compare durante il funzionamento della modalità di risparmio energetico.</p> <p><b>17</b> <b>Indicatore blocco alettina</b><br/>Compare se un'alettina è bloccata. (Solo per il tipo cassetta 4 vie)</p> | <p><b>18</b> <b>Display UNIT (UNITÀ) N°</b><br/>Compare il numero dell'unità interna selezionata. Mostra anche il codice di errore delle unità interna ed esterna.</p> <p><b>19</b> <b>Indicatore controllo centralizzato</b><br/>Compare quando il climatizzatore viene comandato centralmente e utilizzato con dispositivi di controllo centralizzato, come il telecomando centrale. Quando il telecomando non è consentito dal controllo centralizzato,  lampeggia quando si premono i pulsanti ON/OFF (ACCESO/SPENTO), MODE (MODALITÀ) o TEMP (TEMPERATURA) del telecomando, e i pulsanti non funzionano. (Le impostazioni che possono essere configurate sul telecomando differiscono a seconda della modalità del controllo centralizzato. Per i dettagli, vedere il Manuale di istruzioni del telecomando centrale.)</p> <p><b>20</b> <b>Indicatore controllato modalità di funzionamento</b><br/>Compare quando si preme il pulsante MODE (MODALITÀ) mentre la modalità di funzionamento è stata fissata su freddo o caldo dall'amministratore del climatizzatore.</p> <p><b>21</b> <b>Display di pronto</b><br/>Questo display compare su alcuni modelli.</p> <p><b>22</b> <b>Display di assistenza</b><br/>Compare quando si è attivato il dispositivo di protezione o si è verificato un problema.</p> |
|--|---|



## ■ Sezione funzionamento

Dopo che le impostazioni sono state configurate, tutto quello che si deve fare è premere il pulsante .



- 1 Pulsante  (pulsante di scelta velocità ventola)**  
 Selezione la velocità desiderata della ventola.  
 \* Non disponibile per l'unità canalizzabile da incasso ad alta prevalenza. Si visualizza solo "Alto".
- 2 Pulsante  (pulsante impostazione timer)**  
 Serve a configurare il timer.
- 3 Pulsante  (pulsante PROVA)**  
 Da usare solo per la manutenzione.  
 (Nel corso del normale funzionamento non usare questo pulsante.)
- 4 Pulsante  (pulsante di scelta modalità funzionamento)**  
 Da usare quando è collegato un ventilatore (disponibile in loco). Premere il pulsante per accendere/spengere il ventilatore. Accendendo/spengendo il climatizzatore si accende/spengne anche il ventilatore.  
 \* Non ci sono ventilatori collegati se compare  sul display del telecomando dopo aver premuto il pulsante .
- 5 Pulsante  (pulsante reset filtro)**  
 Cancella l'indicazione "FILTRO" dopo la pulizia.
- 6 Pulsante  (funzionamento a risparmio energetico)**  
 Serve ad avviare la modalità risparmio energetico.

- 7 Pulsante  (pulsante di scelta modalità funzionamento)**  
 Serve a selezionare la rotazione automatica o la posizione fissa delle alette.  
 \* Non disponibile per canalizzabile da incasso, canalizzabile ribassato, a pavimento da incasso e da pavimento a vista.
- 8 Spia di funzionamento**  
 Accesa durante il funzionamento.  
 Lampeggia quando si è verificato un errore o si è attivato il dispositivo di protezione.
- 9 Pulsante  (pulsante di scelta modalità funzionamento)**  
 Accende l'unità quando si preme e la spegne premendolo di nuovo.
- 10 Pulsante  (pulsante di scelta modalità funzionamento)**  
 Seleziona la modalità di funzionamento desiderata.
- 11 Pulsante  (pulsante di scelta unità / aletta)**  
 Seleziona un numero di unità (sinistra) e un numero di aletta (destra).  
**Pulsante UNIT (UNITÀ):**  
 Quando due o più unità sono controllate da un telecomando, usare questo pulsante per scegliere su quale unità regolare la direzione del soffio d'aria.  
**Pulsante LOUVER (ALETTA):** (solo per serie 2H tipo a cassetta 4 vie)  
 Seleziona un'aletta da comandare, quando si regolano le impostazioni di blocco aletta o l'impostazione della direzione del flusso d'aria, separatamente per ogni aletta.

- 12 Pulsante **  
 Regola la temperatura impostata.  
 Selezionare il punto impostato desiderato premendo  o .

### OPZIONE:

#### Sensore del telecomando

Normalmente il sensore di temperatura dell'unità interna rileva la temperatura. Anche la temperatura intorno al telecomando può essere rilevata. Per i dettagli, contattare il proprio rivenditore.

\* Non usare la funzione se il climatizzatore è controllato all'interno di un gruppo.

## 4 Utilizzo corretto

Quando si usa per la prima volta il climatizzatore o quando si modificano le impostazioni, seguire le seguenti procedure.

Dalla volta successiva, premendo il pulsante  si avvia il funzionamento del climatizzatore con le impostazioni scelte.

### ■ Preparazione

#### Accendere il tasto di alimentazione

- Dopo averlo acceso, sul display del telecomando compare la linea di separazione e **SETTING** lampeggia.
- \* **Il telecomando è inattivo per circa 1 minuto dopo aver acceso l'alimentazione. Non è segno di malfunzionamento.**

#### REQUISITI

- Mantenere il tasto di alimentazione acceso durante l'utilizzo.
- Se si ripristina il climatizzatore dopo un lungo periodo di disuso, accendere il tasto di alimentazione almeno 12 ore prima di iniziare il funzionamento.

### ■ Operazioni

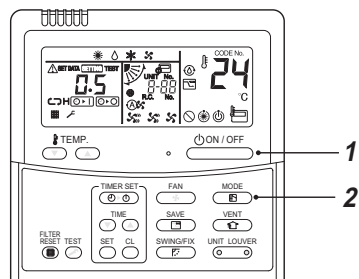

- 1 Premere il pulsante . La spia di funzionamento si accende.

- 2 Premere il pulsante “MODE ” per selezionare una modalità di funzionamento. Ogni volta che si preme il pulsante, la modalità di funzionamento e la sua icona cambiano con il seguente ordine:

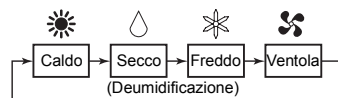

“Secco” Non disponibile per il tipo canalizzabile da incasso ad alta prevalenza.

- 3 Premere il pulsante  per interrompere il funzionamento. La spia di funzionamento si spegne.

### ■ Cambiare la velocità della ventola

- 1 Premere il pulsante “FAN ” per selezionare una velocità della ventola.



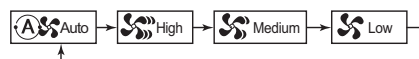

• Ogni volta che si preme il pulsante, la velocità della ventola e la sua indicazione cambiano con il seguente ordine:

(“Auto Automatico” non può essere selezionato in modalità FAN (VENTOLA).)



- Durante il riscaldamento, se l'ambiente non si riscalda usando “Low (Basso)”, selezionare “High (Alto)” o “Medium (Medio)”.
- Il sensore di temperatura rivela la temperatura dell'aria di ritorno all'unità interna, che potrebbe differire leggermente dalla temperatura ambiente reale in base alle condizioni di installazione. La temperatura impostata è il target della temperatura ambiente.
- La funzione di selezione della velocità della ventola non è disponibile per il tipo canalizzabile da incasso ad alta prevalenza. La velocità della ventola è fissa e l'indicatore è fisso su “High (Alto)”.

### ■ Cambiare la temperatura impostata

- 1 Premere i pulsanti “TEMP.  ”. Premere  per aumentare la temperatura e  per diminuire la temperatura. (La temperatura impostata non può essere cambiata all'interno della modalità ventola.)

#### NOTA

##### Durante il raffrescamento

Il funzionamento inizia in circa 1 minuto.

##### Durante il riscaldamento

- Il climatizzatore potrebbe continuare a funzionare in modalità ventola per circa 30 secondi dopo aver fermato il riscaldamento.
- L'aria riscaldata fuoriesce da 3 a 5 minuti dopo il preriscaldamento con la ventola interna mantenuta spenta. (L'indicatore di preriscaldamento  compare sul telecomando.)
- La velocità della ventola diventa estremamente bassa quando la temperatura ambiente raggiunge la temperatura impostata. Invece per i tipi canalizzabili da incasso ad alta prevalenza, dopo che la temperatura ha raggiunto il valore impostato la velocità della ventola non cambia.

## 5 Funzionamento del timer

Selezionare il tipo di timer tra i tre seguenti: (al massimo 168 ore)

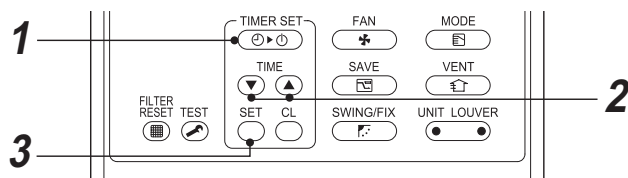

- Timer OFF (SPEGNIMENTO)** : Interrompe il funzionamento dopo il tempo specificato.
- Timer REPEAT-OFF (SPEGNIMENTO RIPETUTO)** : Interrompe il funzionamento dopo il tempo specificato ogni volta che si usa il climatizzatore.
- Timer ON (ACCENSIONE)** : Avvia il funzionamento dopo il tempo specificato.

### ■ Impostazione del timer

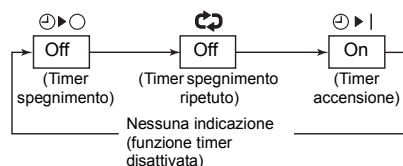

- 1 Premere il pulsante .**  
Ogni volta che si preme il pulsante, la modalità timer e la sua indicazione cambiano con il seguente ordine:





- **SETTING** e l'indicatore del timer lampeggiano.
- 2 Premere i pulsanti  per impostare il periodo di tempo fino all'intervento del timer.**
- L'impostazione della durata aumenta con incrementi di 0,5 ore (30 minuti) ogni volta che si preme .
  - L'impostazione aumenta con incrementi di 1 ora se si supera 1g (24 ore). Il massimo sono 7g (168 ore).
  - Sul telecomando le impostazioni tra 0,5h e 23,5h (\*1) si mostrano come sono.
  - Se si superano le 24 ore (\*2), compaiono i giorni e le ore.
  - L'impostazione della durata diminuisce con decrementi di 0,5 ore (30 minuti) (da 0,5 ore a 23,5 ore) o con decrementi di 1 ora (da 24 ore a 168 ore) ogni volta che si preme .





### Esempio di display del telecomando

- **23,5 ore (\*1)**



- **34 ore (\*2)**  
 indica 1 giorno (24 ore).
-  indica 10 ore. (Totale: 34 ore)





- 3 Premere il pulsante .**  
**SETTING** scompare, compare l'indicazione oraria e il display  o  lampeggia.  
(Quando si usa Timer ACCENSIONE, tutte le indicazioni diverse dall'ora e  si spengono.)

### ■ Cancellazione del timer

- 1 Premere il pulsante .**  
L'indicatore del timer scompare.

### NOTA

- Quando si usa Timer SPEGNIMENTO RIPETUTO, premendo il pulsante  dopo l'interruzione provocata dal timer, il funzionamento inizia di nuovo e il timer lo fermerà ancora dopo la durata specificata.
- Quando si usa Timer SPEGNIMENTO, l'indicatore del timer scompare momentaneamente per circa 5 secondi con la pressione del pulsante . Questo è dovuta all'elaborazione interna al telecomando e non è un malfunzionamento.

## 6 Installazione

### ■ Posizione

- Evitare installazioni prossime a dispositivi che emettono onde radio.
- Non adatto a impianti chimici, per esempio impianti di refrigerazione di diossido di carbonio liquefatto.
- Non installare il climatizzatore in luoghi in cui ci sia presenza di ferro e altre polveri metalliche. L'adesione di ferro o altre polveri metalliche o l'accumulo all'interno del climatizzatore potrebbe bruciare spontaneamente e innescare un incendio.
- In alcuni luoghi si potrebbero verificare dei guasti, come i seguenti:
  - Aree in cui sono presenti grandi quantità di goccioline o vapori di olio (compreso olio di macchine).
  - Aree salmastre vicino al mare, ecc.
  - Sorgenti calde che emettono gas sulfurei, ecc.
  - Luoghi con atmosfera pesantemente acida o alcalina.
 Per l'utilizzo nei luoghi suddetti sono necessarie parti e manutenzioni particolari. Per i dettagli, contattare il rivenditore da cui è stato acquistato il prodotto.
- Lasciare spazio sufficiente intorno all'ingresso e allo scarico aria dell'unità esterna, in modo da non limitare la ventilazione.
- Evitare posizioni in cui l'ingresso e lo scarico aria dell'unità esterna potrebbero essere esposti a forti venti.
- Fissare un riparo, una tettoia, ecc. sull'unità esterna per utilizzo in zone innevate. Per i dettagli, contattare il rivenditore da cui è stato acquistato il prodotto.
- Assicurarsi che l'acqua di scarico dell'unità esterna finisca in luoghi dotati di buon drenaggio.
- Assicurarsi che il filtro aria sia stato montato sull'unità interna. In caso contrario, si potrebbe accumulare della polvere sullo scambiatore di calore o altre parti interne al climatizzatore e provocare perdite d'acqua.
- Mantenere almeno 1 m di distanza tra il climatizzatore / telecomando e TV o radio. La mancata osservazione di questa precauzione potrebbe causare disturbi o rumori alla ricezione.
- Lasciare una distanza di almeno 1,5 m tra lo scarico dell'aria e un sensore di allarme incendi. La mancata osservazione di questa precauzione potrebbe non far lavorare correttamente l'allarme, o non far rilevare il fuoco in caso di incendio.

### ■ Limitare i rumori di funzionamento

- Posizionare l'unità in posto sufficientemente stabile, per non far aumentare suoni e vibrazioni.
- Se si posiziona qualcosa vicino allo scarico aria dell'unità esterna, il rumore potrebbe aumentare.
- Attenzione a non disturbare i propri vicini con aria fredda / calda o con il rumore proveniente dallo scarico aria dell'unità esterna.

## 7 Note su funzionamento e prestazioni

### ■ Controlli prima del funzionamento

- Accendere il tasto di alimentazione almeno 12 ore prima di iniziare il funzionamento.
- Assicurarsi che il cavo di massa sia ben collegato.
- Assicurarsi che il filtro aria sia stato montato sull'unità interna.

### ■ Prestazioni del riscaldamento

- Il sistema di riscaldamento è costituito da una pompa di calore, che raccoglie il calore esterno e lo emette nel locale interno. Quando la temperatura esterna diminuisce, la capacità di riscaldamento dell'unità si riduce.
- Quando la temperatura esterna è bassa, si consiglia di usare un impianto di riscaldamento diverso.

### ■ Sbrinamento durante il riscaldamento

- Se l'unità esterna si ricopre di brina durante il riscaldamento, viene eseguito automaticamente lo sbrinamento (durata da 2 a 10 minuti), per aumentare l'effetto di riscaldamento.
- La ventola dell'unità interna è ferma durante lo sbrinamento.

### ■ Protezione di 3 minuti

L'unità esterna non funziona per i circa 3 minuti successivi alla riaccensione del climatizzatore, immediatamente dopo il suo arresto o il suo spegnimento con il tasto di alimentazione. Serve a proteggere l'impianto.

### ■ Mancanza di corrente

- In caso di mancanza di corrente, tutte le operazioni si fermano.
- Per ripristinare il funzionamento, premere il tasto ACCESO/SPENTO.

### ■ Rotazione della ventola di un'unità interna

Durante il funzionamento delle altre unità interne, le ventole delle unità interne che si trovano in modalità standby girano per alcuni minuti, circa una volta ogni ora, per proteggere le macchine.

### ■ Operazioni di raffreddamento / riscaldamento

Ogni unità va controllata individualmente. Le unità interne collegate alla stessa unità esterna non possono tuttavia eseguire contemporaneamente raffreddamento e riscaldamento.

Se si tenta di azionare il funzionamento simultaneo, le unità interne che eseguono il raffreddamento vengono arrestate e sul telecomando compare l'indicatore di preparazione al funzionamento .

Una unità interna che esegue il riscaldamento continua a funzionare. Se si tenta un'operazione senza aver configurato le impostazioni, sul telecomando compare l'indicatore di preparazione al funzionamento  e l'operazione si arresta.

Se l'operazione è stata stabilita dall'amministratore del climatizzatore per raffreddare o riscaldare, il funzionamento si svolge solo con le impostazioni configurate.

### ■ Caratteristiche del riscaldamento

- L'aria non fuoriesce subito dopo aver avviato il riscaldamento. L'aria calda inizia ad uscire dopo un tempo da 3 a 5 minuti, dipendente dalla differenza di temperatura locale / esterna, dopo che lo scambiatore di calore si è riscaldato.
- Se la temperatura esterna aumenta, l'unità esterna potrebbe fermarsi.
- Durante il funzionamento di un'unità interna in modalità riscaldamento, l'unità esterna eroga refrigerante alle altre unità interne che non stanno funzionando. Quindi potrebbe sentirsi del rumore proveniente dalle altre unità interne o la loro parte esterna potrebbe scaldarsi.
- Se si sta eseguendo l'operazione FAN (VENTOLA) mentre in un'altro ambiente è in esecuzione l'operazione HEAT (RISCALDAMENTO), la ventola non si muove.

## 8 Direzione delle alette

### NOTA

Per migliorare le prestazioni di raffreddamento / riscaldamento, cambiare l'angolo delle alette per ogni operazione.

**Caratteristiche dell'aria: l'aria fredda scende e l'aria calda sale.**

### ATTENZIONE

### Orientare orizzontalmente le alette durante il raffreddamento

Se per il raffreddamento sono orientate in basso, si potrebbe formare della rugiada sulla superficie dello scarico aria o dell'aletta e potrebbe gocciolare.

### NOTA

- Se per il raffreddamento sono orientate orizzontalmente, si potrebbe formare della rugiada sulla superficie del cabinet o dell'aletta e potrebbe gocciolare.
- Se per il riscaldamento sono orientate orizzontalmente, la temperatura del locale potrebbe essere irregolare.
- Non muovere le alette manualmente. Si potrebbe causare un danno. Utilizzare il pulsante SWING/FIX del telecomando per regolare l'angolazione.

### ■ Tipo cassetta 4 vie, Tipo cassetta 2 vie, Tipo cassetta 1 via, Tipo pensile a soffitto

#### Impostare la direzione delle alette

#### 1 Premere il pulsante durante il funzionamento.

La direzione delle alette cambia ad ogni pressione del pulsante.

#### Per il riscaldamento

Orientare le alette in basso. Se non si orientano in basso, l'aria calda potrebbe non raggiungere il pavimento.



#### Per il raffreddamento

Orientare le alette orizzontalmente. Se sono orientate in basso, si potrebbe formare della rugiada sulla superficie della porta di scarico aria e potrebbe gocciolare.



#### Per la ventola

Selezionare la direzione del flusso d'aria.



#### Iniziare la rotazione

#### 1 Premere ripetutamente il pulsante per impostare la direzione delle alette sulla posizione più bassa, poi premere di nuovo .

Compare l'indicatore SWING (ROTAZIONE)  e l'aletta inizia a ruotare.

#### In tutte le operazioni

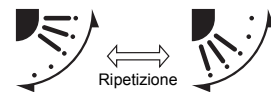

## Fermare la rotazione

**1** Premere il pulsante  sulla posizione desiderata mentre l'aletta sta ruotando.

- Premere il pulsante  ripetutamente per cambiare di nuovo la posizione dell'aletta.

\* Ad ogni modo, anche se si preme il pulsante  mentre l'aletta sta girando, qualche volta potrebbe comparire una delle indicazioni seguenti e l'aletta potrebbe non essere impostata sulla posizione più alta.

### Indicazioni a rotazione ferma



In questo caso, premere il pulsante  di nuovo dopo 2 secondi.

- Nel funzionamento COOL/DRY l'aletta non si ferma perché è diretta in basso. Se si arresta l'aletta che si dirige in basso durante l'operazione di rotazione, si arresterà dopo essersi spostata sulla terza posizione a partire da quella più alta.

### Indicazioni a rotazione ferma



## Sceita dell'unità

- Se due o più unità interne sono controllate da un telecomando, la direzione delle alette può essere impostata per ciascuna unità interna, selezionandole individualmente.
- Per impostare individualmente la direzione dell'aletta, premere il pulsante  (lato sinistro del pulsante) per visualizzare il numero di unità interna nel gruppo di comando. Poi impostare la direzione dell'aletta dell'unità interna visualizzata.
- Se non compaiono numeri di unità interne, tutte le unità interne del gruppo di comando potranno essere comandate simultaneamente.

- Ogni volta che si preme  (lato sinistro del pulsante), l'indicazione cambia nel modo seguente:

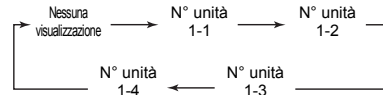

## ■ Solo per serie 2H tipo cassetta 4 vie

### Impostare le alette individualmente

**1** Premere il pulsante  (lato sinistro del pulsante) durante il funzionamento per selezionare l'unità.

Il numero di unità cambia ogni volta che si preme il pulsante.

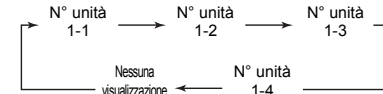

- Se non si visualizza nessuna unità, sono selezionate tutte.

**2** Premere il pulsante  (lato destro del pulsante) per selezionare un'aletta.

Ogni volta che si preme il pulsante, l'indicatore sulla sinistra del telecomando cambia nel modo seguente:



- \* Se non si visualizza nessun numero di aletta, sono selezionate tutte le 4 alette.

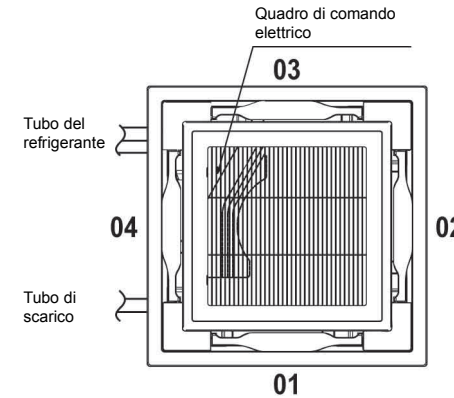
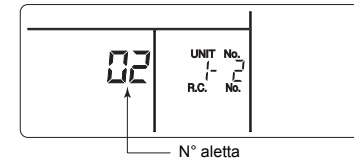

**3** Premere il pulsante  per verificare la direzione dell'aletta selezionata.

Ogni volta che si preme il pulsante l'indicazione cambia nel modo seguente:

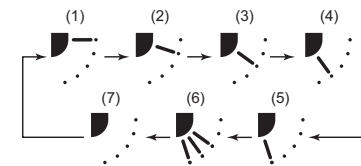

- \* Durante il raffreddamento o il riscaldamento, (4) e (5) non compaiono.

### Impostazione del modello di rotazione

**1** Tenere premuto il pulsante  per almeno 4 secondi mentre l'operazione è ferma.

 lampeggia.

**2** Premere il pulsante  (lato sinistro del pulsante) per selezionare un'unità.

Il numero di unità cambia ogni volta che si preme il pulsante.

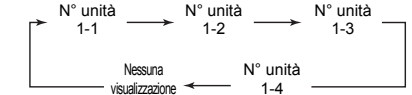

La ventola dell'unità selezionata gira e l'aletta ruota.

**3** Premere i pulsanti TIME   per selezionare un tipo di rotazione.

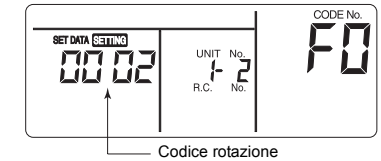

Codice rotazione	Modello spostamento
0001	Rotazione standard (predisposta in fabbrica)
0002	Rotazione doppia
0003	Rotazione ciclica

### REQUISITI

Non impostare "0000".  
(L'aletta potrebbe danneggiarsi.)

**4** Premere il pulsante .

**5** Premere il pulsante  per terminare l'impostazione.



### Rotazione standard

Tutte le quattro alette ruotano simultaneamente sulla stessa angolazione.

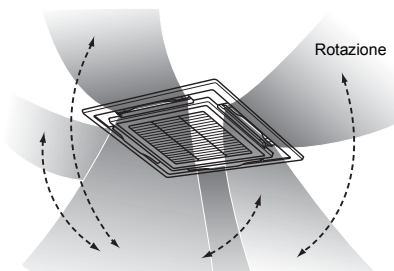

### Rotazione doppia (consigliata per il riscaldamento)

- Le alette adiacenti si orientano alternativamente, in orizzontale e verso il basso, per riscaldare in modo uniforme l'ambiente.
- Il flusso d'aria verso il basso raggiunge il pavimento e l'aria spinta orizzontalmente diffonde il calore.

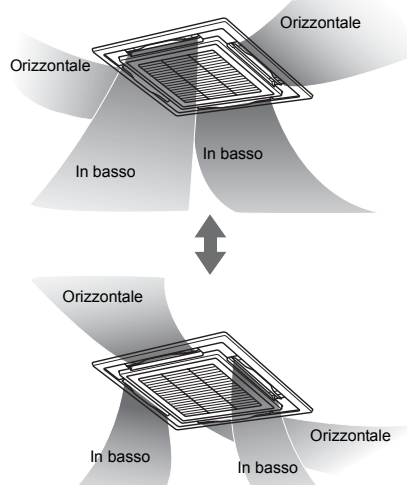

### Rotazione ciclica (consigliata per il raffreddamento)

Tutte le quattro alette girano a tempi diversi, in modo ondulatorio.

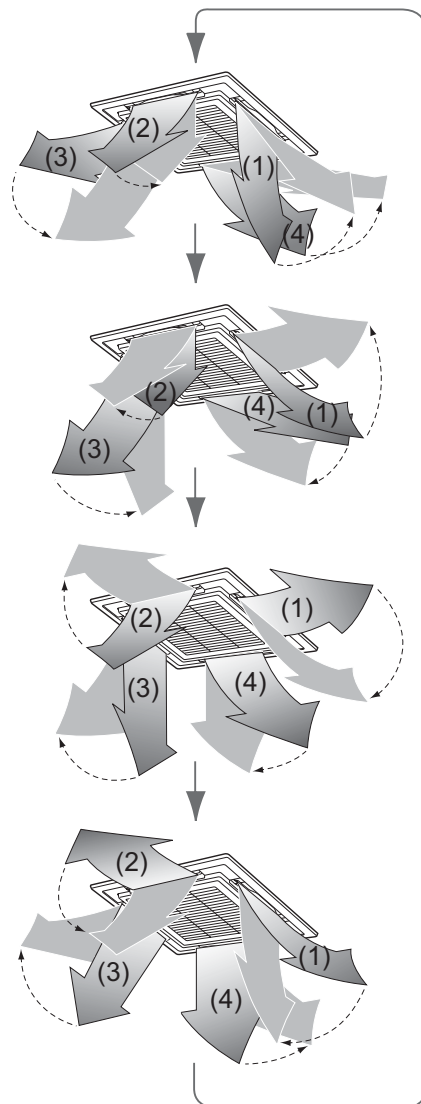

### Impostazione del blocco alette

**1** Tenere premuto il pulsante **UNIT LOWER** (lato destro del pulsante) per almeno 4 secondi mentre l'operazione è ferma.

SETTING lampeggia.

- Se non si visualizza nessuna unità, sono selezionate tutte.

**2** Premere il pulsante **UNIT LOWER** (lato sinistro del pulsante) per selezionare un'unità.

Il numero di unità cambia ogni volta che si preme il pulsante.

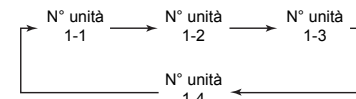

La ventola dell'unità selezionata gira e l'aletta ruota.

**3** Premere i pulsanti "TEMP. (down) (up)" e visualizzare il numero dell'aletta per fissare la sua direzione.

L'aletta selezionata ruota.

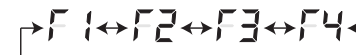

**4** Premere i pulsanti TIME (down) (up) per selezionare la direzione dell'aletta che non deve ruotare.

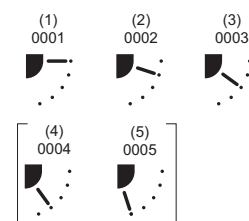

- \* Se si seleziona (4) o (5), si potrebbe generare della condensa durante il raffreddamento.

**5** Premere il pulsante **SET** per verificare l'impostazione.

Se l'impostazione è stata verificata, il simbolo si accende.

(Per impostare il blocco alette su un'altra unità, ripetere dal passo 2. Per impostare il blocco alette sulla stessa unità, ripetere dal passo 3.)

**6** Premere il pulsante **TEST** per terminare l'impostazione.

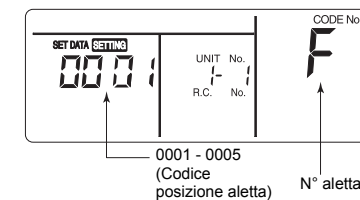

\* Nella sezione CODE (CODICE) N° del telecomando compare F1. Indica che è stata selezionata l'aletta 01 mostrata nella figura seguente.

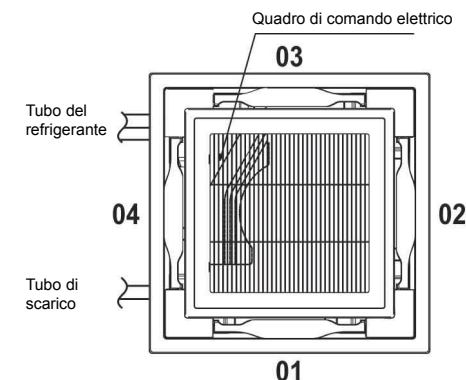

### NOTA

Anche se si trova in modalità blocco, l'aletta si muove temporaneamente nei casi seguenti:

- All'arresto del climatizzatore
- All'inizio del riscaldamento
- Allo sbrinamento
- Allo spegnimento.

**Rilascio del blocco alette**



Impostare "0000" al passo 4 di "Impostazione del blocco alette".

Il simbolo  scompare.

\* I passi 1 - 3 e 5, 6 di "Impostazione del blocco alette" si usano anche per rilasciare il blocco.



**Regolazione della direzione orizzontale**

**1** Tenere premuto i pulsanti  e "TEMP.   per almeno 4 secondi mentre l'operazione è ferma.

**SETTING** lampeggia.



In CODE (CODICE) N° compare "01".

**2** Premere il pulsante  (lato sinistro del pulsante) per selezionare un'unità.

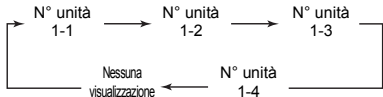
Il numero di unità cambia ogni volta che si preme il pulsante.



La ventola dell'unità selezionata gira e l'aletta ruota.

**3** Premere i pulsanti "TEMP.   per passare il CODE (CODICE) N° su "45".

**4** Premere i pulsanti "TIME   per selezionare una direzione.

SET DATA (IMPOSTAZIONE DATI) della direzione	Impostazione della direzione
"0000"	Posizione di riduzione interferenze (riduce l'interferenza del soffitto) (predisposta in fabbrica)
"0002"	Posizione provvisoria freddo (Diminuisce l'esposizione diretta all'aria fredda)

**5** Premere il pulsante  per verificare le impostazioni.

L'indicatore arresta il lampeggio e rimane acceso e le impostazioni sono verificate.

**6** Premere il pulsante  per terminare l'impostazione.

\* Se è stata selezionata la posizione freddo provvisoria, l'effetto di riduzione dell'interferenza del soffitto viene diminuito.

**■ Tipo cassetta 4 vie**

**Durante il raffreddamento**

Orientare le alette orizzontalmente.

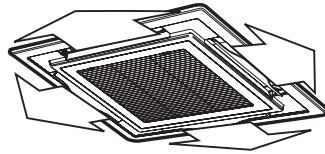

**Durante il riscaldamento**

Orientare le alette in basso.

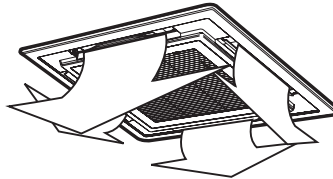

- La aletta si chiude automaticamente quando si interrompe il funzionamento.
- In modalità preriscaldamento, l'aletta è orientata in alto. L'indicazione di rotazione compare sul telecomando anche in modalità di preriscaldamento, ma la reale rotazione inizia solo dopo aver completato il riscaldamento.

**Scarico aria a 2 vie e 3 vie**

Lo scarico aria può essere modificato a 2 vie oppure a 3 vie per adattarsi alla forma e allo stile del locale. Per i dettagli, contattare il rivenditore da cui si è acquistato il climatizzatore.

**■ Tipo cassetta 2 vie**

**Durante il raffreddamento**

Orientare l'aletta orizzontalmente per inviare aria fredda in tutto l'ambiente.

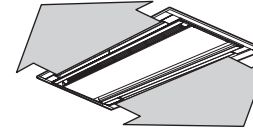

**Durante il riscaldamento**

Orientare l'aletta in basso per inviare aria calda sul pavimento.

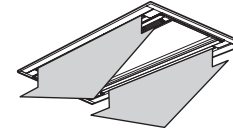

**■ Tipo cassetta 1 via (serie SH)**

**Durante il raffreddamento**

Orientare l'aletta orizzontalmente per inviare aria fredda in tutto l'ambiente.

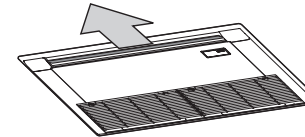

**Durante il riscaldamento**

Orientare l'aletta in basso per inviare aria calda sul pavimento.

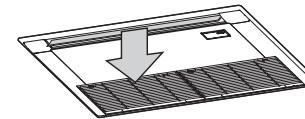

- La aletta si chiude automaticamente quando si interrompe il funzionamento.
- In modalità preriscaldamento, l'aletta è orientata in alto. L'indicazione di rotazione compare sul telecomando anche in modalità di preriscaldamento, ma la reale rotazione inizia solo dopo aver completato il riscaldamento.

**NOTA**

Per migliorare le prestazioni di raffreddamento / riscaldamento, cambiare l'angolo delle alette per ogni operazione.

Impostare la direzione dello scarico aria in avanti per mezzo dell'unità di scarico aria anteriore (venduta separatamente)

**⚠ ATTENZIONE**

Se si applica l'unità di scarico aria anteriore all'unità interna, la funzione di scarico aria a 2 vie (in avanti e all'indietro) non è disponibile.

Questo potrebbe abbassare la temperatura dell'aria e provocare perdite d'acqua. Per i dettagli sull'installazione, leggere il manuale di installazione fornito insieme all'unità di scarico aria anteriore (venduta separatamente).

Se si utilizza l'unità di scarico aria anteriore (venduta separatamente) per un'unità interna di tipo a cassetta 1 via, per cambiare la direzione di scarico seguire la procedura seguente:

### Regolazione verticale

#### Durante il raffrescamento

Spostare manualmente l'aletta e orientarla in orizzontale per inviare aria fredda in tutto l'ambiente.

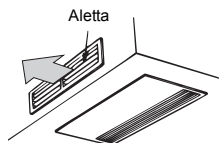

#### Durante il riscaldamento

Spostare manualmente l'aletta e orientarla in basso per inviare aria calda sul pavimento.

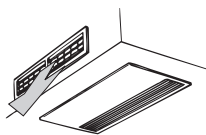

### NOTA

1 Nel mandare aria in basso, piegare le alette uniformemente, come mostrato nella figura seguente. Se il flusso d'aria è bloccato, dallo scarico aria potrebbero cadere delle gocce d'acqua.

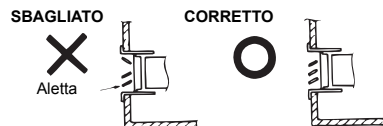

2 Regolare l'angolo dell'aletta su 40° o minore. Se l'angolo è maggiore di 40°, potrebbero scendere delle gocce.

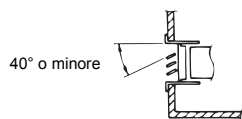

### Regolazione orizzontale

Usare la griglia verticale dietro all'aletta per uniformare la temperatura ambiente.

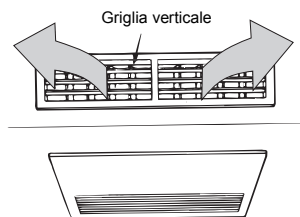

### NOTA

Nel regolare la direzione aria orizzontalmente, disporre gli angoli delle griglie verticali in modo graduale, come mostrato nella figura seguente. Se il flusso d'aria è bloccato, dallo scarico aria potrebbero cadere delle gocce d'acqua.

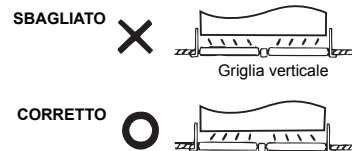

### ■ Tipo pensile a soffitto

#### Regolazione verticale

##### Durante il raffrescamento

Orientare l'aletta orizzontalmente per inviare aria fredda in tutto l'ambiente.

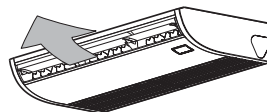

#### Durante il riscaldamento (solo per modelli a pompa di calore)

Orientare l'aletta in basso per inviare aria calda sul pavimento.

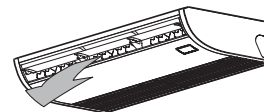

- La aletta si orienta automaticamente in basso quando si interrompe il funzionamento.
  - In modalità preriscaldamento, l'aletta è orientata in alto.
- L'indicazione di rotazione compare sul telecomando anche in modalità di preriscaldamento, ma la reale rotazione inizia solo dopo aver completato il riscaldamento.

#### Regolazione del flusso d'aria orizzontale

Per cambiare la direzione del flusso d'aria orizzontale, orientare le alette verticali all'interno dell'aletta orizzontale nella direzione preferita.

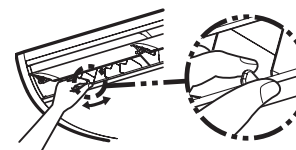

### NOTA

- Se in modalità COOL (FREDDO) l'aletta orizzontale è orientata in basso, sulla superficie del cabinet o dell'aletta potrebbero formarsi delle goccioline d'acqua e cadere giù.
- Se in modalità HEAT (CALDO) l'aletta orizzontale è orientata orizzontalmente, l'aria potrebbe non scaldare uniformemente l'ambiente.

### ■ Tipi a cassetta 1 via (serie YH) e a pavimento

#### Impostazione della direzione e della rotazione

1 Premere il pulsante **SWING/FIX** durante il funzionamento.

Se 1 telecomando controlla 2 o più unità interne, si possono configurare le impostazioni di direzione per ogni singola unità.

Premere il pulsante **SWING/FIX** di nuovo mentre l'aletta sta ruotando.

2 Si può fermare l'aletta nella posizione preferita.

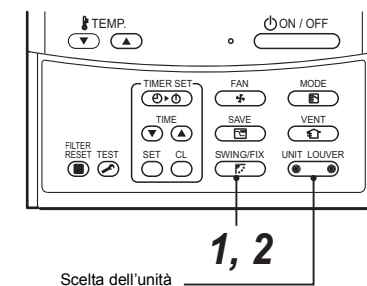

#### Scelta dell'unità

- Se due o più unità interne sono controllate da un telecomando, la direzione delle alette può essere impostata per ciascuna unità interna, selezionandole individualmente.
- Per impostare individualmente la direzione dell'aletta, premere il pulsante **UNIT LOUVER** (lato sinistro del pulsante) per visualizzare il numero di unità interna nel gruppo di comando. Poi impostare la direzione dell'aletta dell'unità interna visualizzata.
- Se non compaiono numeri di unità interne, tutte le unità interne del gruppo di comando potranno essere comandate simultaneamente.
- Ogni volta che si preme **UNIT LOUVER** (lato sinistro del pulsante), l'indicazione cambia nel modo seguente:

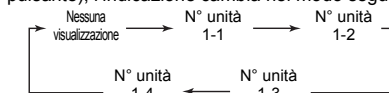

■ **Tipo cassetta 1 via (serie YH)**

**Regolazione verticale**

**Durante il raffrescamento**

Orientare l'aletta orizzontalmente per inviare aria fredda in tutto l'ambiente.

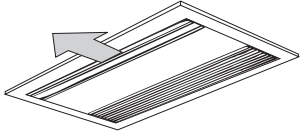

**Durante il riscaldamento**

Orientare l'aletta in basso per inviare aria calda sul pavimento.

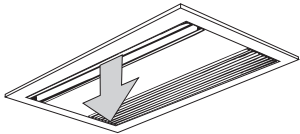

**Regolazione orizzontale**

Per mandare aria orizzontalmente, orientare le griglie verticali interne all'aletta nella direzione preferita.

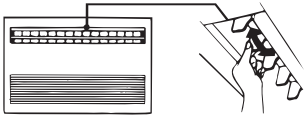

**NOTA**

Per migliorare le prestazioni di raffrescamento / riscaldamento, cambiare l'angolo delle alette per ogni modalità di funzionamento.

■ **Tipo a colonna**

**Regolazione verticale**

**Durante il raffrescamento**

Spostare manualmente l'aletta e orientarla in orizzontale per inviare aria fredda in tutto l'ambiente.



**Durante il riscaldamento**

Spostare manualmente l'aletta e orientarla in basso per inviare aria calda sul pavimento.

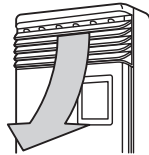

**Regolazione orizzontale**

**Invio di aria nelle diverse direzioni**

Sollevare leggermente le alette verticali e orientarle nelle direzioni preferite.

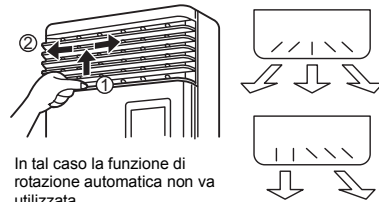

In tal caso la funzione di rotazione automatica non va utilizzata.

■ **Tipo da pavimento a vista**

**Durante il raffrescamento**

Spostare manualmente l'aletta e orientarla in orizzontale per inviare aria fredda in tutto l'ambiente.

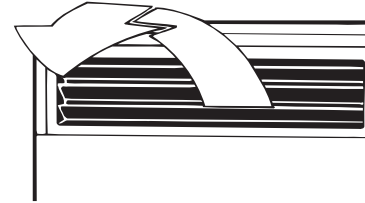

**Durante il riscaldamento**

Spostare manualmente l'aletta e orientarla in basso per inviare aria calda sul pavimento.



**Sostituzione dello scarico aria**

Per sostituire lo scarico aria seguire la procedura seguente:

**1** Rimuovere le due viti di fissaggio dello scarico aria. (Le viti di fissaggio vanno riutilizzate)

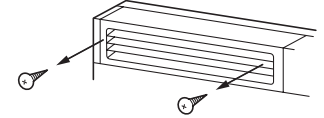

**2** Inserire la mano nello scarico aria e tirare leggermente in su, poi rimuovere lo scarico aria dal gancio di sostegno sul retro.

**3** Sollevare lo scarico aria e rimuoverlo.

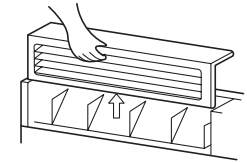

**4** Capovolgere lo scarico aria e rimontarlo sull'unità principale.

Assicurarsi che i quattro ganci di sostegno (2 sul retro e 2 in basso) siano inseriti nelle posizioni di montaggio.

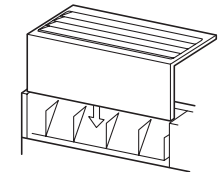

**5** Fissare con le viti rimosse precedentemente lo scarico aria, per non farlo staccare.

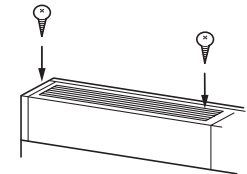

# 9 Suggerimenti per risparmio energetico e prestazioni confortevoli

Risparmio di energia e raffrescamento e riscaldamento confortevoli.

### Pulire spesso il filtro aria

- Un filtro aria ostruito riduce le prestazioni di raffrescamento e riscaldamento.

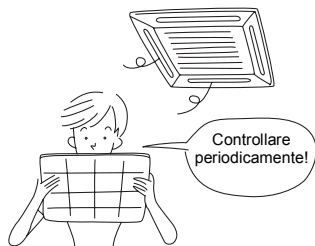

### Non raffrescare / riscaldare troppo

#### **⚠ AVVERTIMENTO**

**Non esporre il corpo a correnti dirette di aria fresca per lunghi periodi e non raffreddarsi eccessivamente.**

Si rischia di indebolire le proprie condizioni fisiche e ammalarsi.

- Troppo raffrescamento / riscaldamento è dannoso per la salute. In particolare, fare attenzione a persone inabili, anziani e bambini.

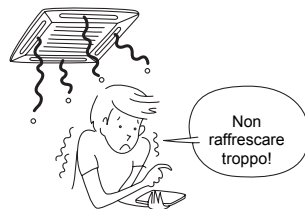

### Chiudere porte e finestre

- Non disperdere aria fredda / calda dall'ambiente.

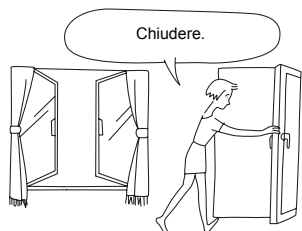

### Raffrescare / riscaldare l'ambiente in modo uniforme

- Regolare la direzione dell'aria con l'aletta. L'esposizione per lungo tempo al soffio d'aria diretta è dannoso per la salute.

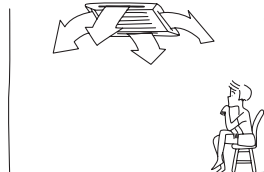

### Condizioni di funzionamento del climatizzatore

Per ottenere prestazioni adeguate, azionare il climatizzatore alle seguenti condizioni di temperatura:

Funzione raffrescamento	Temperatura esterna : da -5 °C a 43 °C (temp. bulbo secco)
	Temperatura ambiente : da 21 °C a 32 °C (temp. bulbo secco), da 15 °C a 24 °C (temp. bulbo umido)
<b>⚠ ATTENZIONE</b> Umidità relativa ambiente: minore di 80 %. Se il climatizzatore si trova a funzionare con valori superiori, la sua superficie potrebbe coprirsi di rugiada.	
Funzione riscaldamento	Temperatura esterna : da -20 °C a 15,5 °C (temp. bulbo umido)
	Temperatura ambiente : da 15 °C a 28 °C (temp. bulbo secco)

Se il climatizzatore viene usato con valori superiori alle condizioni suddette, potrebbe attivarsi la protezione di sicurezza.

# 10 Manutenzione

## ⚠ AVVERTIMENTO

Per la manutenzione quotidiana che comprende la pulizia del filtro aria, chiedere di essere seguiti da un tecnico di assistenza qualificato, in particolare per i seguenti modelli che richiedono interventi a parete:

- Tipo cassetta 4 vie
- Tipo cassetta 4 vie compatta
- Tipo cassetta 2 vie
- Tipo cassetta 1 via
- Tipo pensile a soffitto
- Tipo canalizzabile da incasso, standard
- Tipo canalizzabile da incasso ad alta prevalenza
- Tipo canalizzabile ribassato

## ⚠ ATTENZIONE

Non premere i pulsanti con le mani bagnate. Si potrebbero prendere scosse elettriche.

### Pulizia dei filtri aria

- Quando sul telecomando compare l'indicatore del filtro, pulire i filtri aria.
- Rivolgersi a un tecnico di assistenza qualificato per pulire i filtri dei modelli elencati negli avvertimenti del presente capitolo.

- I filtri ostruiti possono ridurre le prestazioni di raffrescamento e riscaldamento.

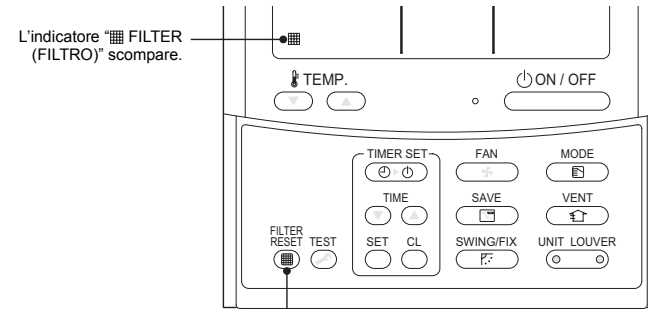

Dopo aver completato la pulizia premere il pulsante "FILTER RESET (RESET FILTRO)".

### Tipo da pavimento a vista

- 1** Per rimuovere la griglia aria di ritorno, premere leggermente la parte superiore e poi estrarla.
- 2** Estrarre il filtro aria interno alla griglia aria di ritorno.

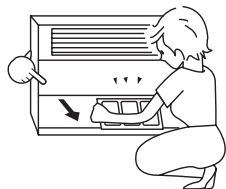

- 3** Aspirare la polvere o spazzolare.
  - Se è molto sporco, sarà meglio lavarlo con acqua tiepida mista a sapone neutro.
  - Dopo il lavaggio, sciacquare bene e asciugarlo all'ombra.
  - Reinstallare il filtro aria pulito.



### Tipo a pavimento da incasso

- 1** Premere il gancio del filtro aria sul pannello frontale (lato in basso).
- 2** Estrarre il filtro per rimuoverlo.

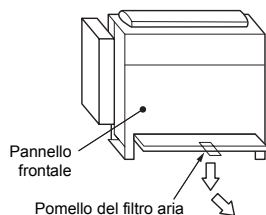

- 3** Aspirare la polvere o spazzolare.
  - Se è molto sporco, sarà meglio lavarlo con acqua tiepida mista a sapone neutro.
  - Dopo il lavaggio, sciacquare bene e asciugarlo all'ombra.
  - Reinstallare il filtro aria pulito.



### Tipo a colonna

- 1** Rimuovere il filtro aria.
  - Estrarre il filtro aria.



- Per montare il filtro aria, inserirlo nell'unità e premerlo dentro.

- 2** Aspirare la polvere o spazzolare con acqua.
  - Se è molto sporco, sarà meglio lavarlo con acqua tiepida mista a sapone neutro.

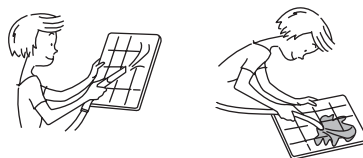

- Dopo il lavaggio, sciacquare bene e asciugarlo all'ombra.

- 3** Aspirare la polvere o spazzolare.
  - Se è molto sporco, sarà meglio lavarlo con acqua tiepida mista a sapone neutro.
  - Dopo il lavaggio, sciacquare bene e asciugarlo all'ombra.
  - Reinstallare il filtro aria pulito.



### ■ Pulizia dell'unità interna e del telecomando

- Rivolgersi a un tecnico di assistenza qualificato per pulire le unità interne dei modelli elencati negli avvertimenti del presente capitolo.
- Pulire con un panno morbido e asciutto.
- Se molto sporco, strofinare con un panno inumidito con acqua tiepida.  
(Non usare acqua per pulire il telecomando)
- Non usare benzina, solventi, polveri abrasive, panni imbevuti, ecc. per non causare deformazioni o rotture.



### ■ Mancato utilizzo per più di un mese

- Lasciare in funzione la ventola per una mezza giornata, per asciugare l'interno.
- Spegnerne l'interruttore principale.
- Pulire il filtro aria e poi rimontarlo.

### ■ Controllo periodico

- Dopo un lungo periodo di utilizzo le parti potrebbero essere deteriorate o guaste, o lo scarico potrebbe essere peggiorato a causa di calore, umidità, polvere e usura generica.
- Oltre alla manutenzione, si consiglia di far eseguire un controllo (a pagamento) da parte del rivenditore da cui è stata acquistata l'unità.

### ⚠ ATTENZIONE

#### Tipo cassetta 4 vie

- Per lo scambiatore di calore va eseguita una pulizia ad alta pressione.

Se si usano i detergenti disponibili in commercio (fortemente alcalini o acidi), il trattamento superficiale dello scambiatore di calore si rovinerà e si potrebbe degradare la prestazione autopulente.

Per i dettagli, contattare il servizio vendite o il rivenditore da cui è stata acquistata l'unità.

■ **Prima del periodo di utilizzo del raffrescamento**

Chiedere a un tecnico di assistenza qualificato di pulire la vaschetta di drenaggio

**⚠ ATTENZIONE**

**Pulire la vaschetta di drenaggio**

Se non viene pulita, la vaschetta di drenaggio potrebbe essere piena di residui e l'acqua potrebbe traboccare sul soffitto o sul pavimento.

**Se l'unità non sarà utilizzata per oltre 1 mese**

- (1) Azionare la modalità "VENTOLA".  
Far girare la ventola una mezza giornata, per asciugare completamente l'interno.
- (2) Spegnerne il climatizzatore e disattivare l'interruttore principale.

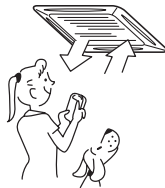

**Controlli prima dell'azionamento**

- (1) Controllare che il filtro aria sia installato.
- (2) Controllare che lo scarico o l'ingresso aria non siano ostruiti.
- (3) Accendere l'interruttore principale.

# 11 Quando si manifestano i sintomi seguenti

Prima di chiamare il servizio di assistenza, controllare i punti descritti di seguito.

		Sintomo	Causa
Non è un guasto.	Unità esterna	<ul style="list-style-type: none"> <li>• Emissione di aria fredda e biancastra o di acqua.</li> <li>• A volte il rumore di fuoriuscita dell'aria è percepibile.</li> </ul>	<ul style="list-style-type: none"> <li>• La ventola dell'unità esterna si arresta automaticamente ed esegue l'operazione di sbrinamento.</li> <li>• Elettrovalvola in funzione all'inizio e alla fine dell'operazione di sbrinamento.</li> </ul>
	Unità interna	<ul style="list-style-type: none"> <li>• A volte si sentono rumori di "fischi".</li> </ul>	<ul style="list-style-type: none"> <li>• Dopo averlo azionato, nel corso del funzionamento o immediatamente dopo la sua interruzione si potrebbe sentire un suono simile allo scorrere dell'acqua, e il rumore del funzionamento potrebbe aumentare per 2 o 3 minuti subito dopo l'avvio Si tratta del rumore del flusso del refrigerante o del rumore di scarico del deumidificatore.</li> </ul>
		<ul style="list-style-type: none"> <li>• Si sentono dei rumori leggeri di schianto.</li> </ul>	<ul style="list-style-type: none"> <li>• Rumore generato dalla deformazione dello scambiatore di calore o altro, che si espande e si contrae leggermente per il cambio di temperatura.</li> </ul>
		<ul style="list-style-type: none"> <li>• L'aria di scarico emana odori.</li> </ul>	<ul style="list-style-type: none"> <li>• Diversi odori di mura, tappeti, abiti, sigarette o cosmetici aderiscono al climatizzatore.</li> </ul>
		<ul style="list-style-type: none"> <li>• L'indicatore "🌀" è acceso.</li> </ul>	<ul style="list-style-type: none"> <li>• La funzione in modalità "FAN (VENTOLA)" non può essere eseguita perché un'altra unità interna sta eseguendo la funzione riscaldamento.</li> <li>• La temperatura esterna supera il range di funzionamento?</li> </ul>
		<ul style="list-style-type: none"> <li>• L'indicatore "🌡" è acceso.</li> </ul>	<ul style="list-style-type: none"> <li>• Se l'amministratore del climatizzatore ha fissato la funzione su COOL (FREDDO) o HEAT (CALDO) e si sta eseguendo un'operazione contraria alla funzione della configurazione.</li> </ul>
		<ul style="list-style-type: none"> <li>• L'indicatore "🌞" è acceso.</li> </ul>	<ul style="list-style-type: none"> <li>• Quando si arresta la ventola per evitare soffi di aria fredda all'avvio del riscaldamento.</li> </ul>
	<ul style="list-style-type: none"> <li>• Emissione di rumori o di aria fredda dal basamento attraverso l'unità interna.</li> </ul>	<ul style="list-style-type: none"> <li>• Poiché il refrigerante scorre provvisoriamente attraverso l'unità interna per evitare il ristagno di olio o di refrigerante nel basamento, si potrebbe sentire rumore o veder uscire vapore biancastra quando l'unità interna funziona in modalità HEAT (CALDO), mentre in modalità COOL (FREDDO) potrebbe fuoriuscire aria fredda.</li> </ul>	
	<ul style="list-style-type: none"> <li>• Se l'alimentazione del climatizzatore è accesa, si sente un rumore di "Tick tock".</li> </ul>		<ul style="list-style-type: none"> <li>• La valvola di espansione entra in funzione quando si accende l'alimentazione, e provoca il rumore.</li> </ul>
	<ul style="list-style-type: none"> <li>• Il display LCD sbiadisce quando viene toccato.</li> </ul>		<ul style="list-style-type: none"> <li>• Il display LCD potrebbe sbiadirsi temporaneamente per via dell'elettricità statica.</li> </ul>
<ul style="list-style-type: none"> <li>• Movimento di ventola e alette dell'unità interna, anche se l'unità non è in funzione.</li> </ul>		<ul style="list-style-type: none"> <li>• Con le alette aperte, di tanto in tanto la ventola gira per controllare il ripristino del refrigerante dell'unità spenta.</li> </ul>	



Controllare di nuovo.	Si aziona o si arresta automaticamente.	<ul style="list-style-type: none"> <li>Il timer è "ON (ACCENSIONE)" o "OFF (SPEGNIMENTO)"?</li> </ul>
	Non funziona.	<ul style="list-style-type: none"> <li>Mancanza di corrente elettrica?</li> <li>L'interruttore differenziale è disattivato?</li> <li>Il fusibile è bruciato?</li> <li>Si è azionato il dispositivo di protezione? (La spia di funzionamento si accende.)</li> <li>Il timer è "ON (ACCENSIONE)"? (La spia di funzionamento si accende.)</li> <li>Sono stati selezionati COOL (FREDDO) (o FAN (VENTOLA)) e HEAT (CALDO) allo stesso tempo? (L'indicatore "Ⓜ" compare sul display del telecomando.)</li> <li>La temperatura esterna supera il range di funzionamento?</li> </ul>
	Aria non raffrescata o non riscaldata a sufficienza.	<ul style="list-style-type: none"> <li>L'ingresso o lo scarico aria dell'unità esterna sono ostruiti?</li> <li>Ci sono porte o finestre aperte?</li> <li>Il filtro aria è ostruito dalla polvere?</li> <li>La aletta di scarico dell'unità interna è in posizione corretta?</li> <li>La selezione aria è impostata su "LOW (BASSO)" "MED (MEDIO)" e la modalità di funzionamento è impostata su "FAN (VENTOLA)"?</li> <li>La configurazione di temperatura è adeguata?</li> <li>Sono stati selezionati COOL (FREDDO) e HEAT (CALDO) allo stesso tempo? (L'indicatore "Ⓜ" compare sul display del telecomando.)</li> <li>La temperatura esterna supera il range di funzionamento?</li> </ul>

**⚠ ATTENZIONE**

Se si verifica una delle condizioni seguenti, spegnere l'interruttore di alimentazione principale e contattare immediatamente il rivenditore.

- Il funzionamento dei tasti non è corretto.
- Il fusibile dell'alimentazione principale si brucia di frequente o l'interruttore differenziale interviene spesso.
- Corpi estranei o acqua penetrati nel climatizzatore.
- Il climatizzatore non funziona anche dopo aver rimosso le cause che avevano attivato il dispositivo di protezione. (La spia di funzionamento e  $\text{Ⓜ}$  sul telecomando lampeggiano. Anche quando sul telecomando compare  $\text{Ⓜ}$  insieme a una combinazione di E, F, H, L o P ed un numero, informare il tecnico di assistenza qualificato sul contenuto del display.)
- Si riscontrano altre condizioni non regolari.

**Verifica e controllo**

Quando si verifica un problema nel climatizzatore, il codice di controllo e il N° di unità interna compaiono sul display del telecomando. Il codice di controllo è visibile solo durante il funzionamento. Se il display scompare, azionare il climatizzatore in base alla seguente "Verifica dello storico guasti" per la verifica.

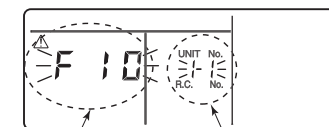

Codice di controllo      N° di unità interna in cui si è verificato il problema

**Verifica dello storico guasti**

Quando si verifica un problema nel climatizzatore, lo storico guasti può essere verificato con la procedura seguente. (Lo storico guasti mantiene in memoria fino a 4 guasti.) Lo storico può essere verificato da entrambi gli stati di funzionamento e di arresto.

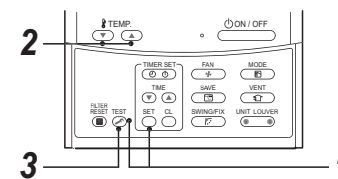

Procedura	Descrizione
<b>1</b>	<p>Se si premono allo stesso tempo i pulsanti <math>\text{SET}</math> e <math>\text{TEST}</math> per almeno 4 secondi, compaiono le seguenti visualizzazioni. Se compare [<math>\text{Ⓜ}</math> Controllo manutenzione], la modalità accede a quella di storico guasti.</p> <ul style="list-style-type: none"> <li>• Nella finestra CODE (CODICE) N° compare [01: Ordine dello storico guasti].</li> <li>• Compare [Controllo codice].</li> <li>• [Indirizzo dell'unità interna in cui si è verificato un guasto] compare in UNIT (UNITÀ) N°.</li> </ul>
<b>2</b>	<p>Ad ogni pressione del pulsante [TEMP. <math>\text{Ⓜ}</math> / <math>\text{Ⓜ}</math>] usato per impostare la temperatura, lo storico guasti salvato in memoria si visualizza in successione. I numeri in CODE (CODICE) N° indicano il CODE (CODICE) N° da [01] (il più recente) a [04] (il meno recente).</p> <p><b>⚠ ATTENZIONE</b></p> <p>Non premere il pulsante <math>\text{CL}</math> altrimenti tutto lo storico guasti dell'unità interna sarà eliminato.</p>
<b>3</b>	<p>Dopo la verifica, premere il pulsante <math>\text{TEST}</math> per tornare al display solito.</p>

1. Controllare i guasti seguendo la procedure suddetta.
2. Rivolgersi a un rivenditore autorizzato o a uno specialista di assistenza (manutenzione) qualificato per riparare o eseguire la manutenzione del climatizzatore.
3. Nel Manuale di assistenza sono illustrati altri dettagli sui codici di controllo.

# 12 Specifiche

Modello	Livello della potenza acustica (dBA)		Peso (kg)
	Raffreddamento	Riscaldamento	
MCY-MHP0404HT-E	*	*	116
MCY-MHP0504HT-E	*	*	116
MCY-MHP0604HT-E	*	70	116
MCY-MHP0404HTJ-E	*	*	116
MCY-MHP0504HTJ-E	*	*	116
MCY-MHP0604HTJ-E	*	70	116

\* Inferiore a 70 dBA

## Dichiarazione di conformità

Produttore: Toshiba Carrier Air Conditioning (China) Co., Ltd.  
Building 1, No.60, 21st Avenue, Baiyang Street,  
Hangzhou Economic and Technological Development Area China

Rappresentante autorizzato / Nick Ball

Responsabile TCF: Toshiba EMEA Engineering Director  
Toshiba Carrier UK Ltd.  
Porsham Close, Belliver Industrial Estate,  
PLYMOUTH, Devon, PL6 7DB.  
United Kingdom

Si dichiara che l'apparecchiatura qui descritta:

Denominazione generica: Climatizzatore

Modello / Tipo: Unità esterna  
MCY-MHP0404HT-E, MCY-MHP0404HTJ-E  
MCY-MHP0504HT-E, MCY-MHP0504HTJ-E  
MCY-MHP0604HT-E, MCY-MHP0604HTJ-E

È conforme alle disposizioni della Direttiva "Macchine" (Direttiva 2006/42/EC) e alle trasposizioni delle normative nella locale legislazione

### NOTA

Questa dichiarazione non sarà più valida in caso siano state introdotte modifiche tecniche o funzionali senza il consenso del produttore.