

Nome del modello:

BMS-IWF0320E

BMS-IWF0320IN (solo per l'India)

Indice

1	Precauzioni per la sicurezza	3
2	Ambiente operativo (Smart device)	4
3	Funzione principale	4
4	Come installare	5
5	Nomi e funzioni delle schermate principali	6
5-1.	Schermata di Login	6
5-2.	Schermata dell'elenco dei condizionatori d'aria	7
5-3.	Schermata impostazioni del condizionatore d'aria	8
[1]	Le varie impostazioni dei condizionatori d'aria	10
[2]	Impostazione Blocco	11
[3]	Schermata impostazioni Programma	12
[3-1]	Schermata impostazioni Nome programma	13
[3-2]	Schermata display dettagliato dei programmi	14
5-4.	Schermata impostazioni dispositivo	16
[1]	Schermata impostazioni utenti	17
[1-1]	Schermata dettagliata per le impostazioni utenti	18
[2]	Schermata impostazioni temperatura	23
[3]	Schermata impostazioni orologio	24
[4]	Schermata di allarme	25
[5]	Schermata limitazioni operative	26
5-5.	Display icone	27
6	Contratto di licenza con utente finale	28
7	OSS	32

1 Precauzioni per la sicurezza

Le seguenti istruzioni devono essere sempre rispettate

- Sia l'apparecchio sia questo manuale d'uso recano importanti avvisi per garantire la sicurezza dell'utilizzatore e delle altre persone, nonché prevenire il danneggiamento delle cose. Si raccomanda pertanto di leggere e di comprendere a fondo il manuale prestando particolare attenzione ai simboli grafici e ai corrispondenti richiami. È indispensabile osservare sempre e scrupolosamente tutte le precauzioni qui fornite.
- Conservare il manuale per futuro riferimento.

Richiami

 **Avvertenza** Questa dicitura indica che il mancato rispetto delle istruzioni di avvertenza può provocare gravi lesioni fisiche (*1), eventualmente anche fatali, se il prodotto viene utilizzato in modo errato.

 **Attenzione** Questa dicitura indica che il mancato rispetto delle istruzioni di attenzione può provocare gravi lesioni fisiche (*2) o danni materiali (*3) se il prodotto viene utilizzato in modo errato.

*1: Con gravi lesioni fisiche s'intendono la perdita della vista, ferite, ustioni, scosse elettriche, fratture ossee, intossicazione e altre lesioni ancora con effetti durevoli che richiedono la degenza in ospedale o cure prolungate.

*2: Con lesioni fisiche s'intendono ferite, ustioni, scosse elettriche e altre lesioni ancora che non richiedono la degenza in ospedale né cure prolungate.

*3: Con danni ai beni materiali s'intende il danneggiamento degli edifici, dei beni presenti all'interno delle abitazioni, del bestiame e degli animali domestici.

Simboli grafici



“⊘” indica un divieto.
L'oggetto del divieto è indicato nell'immagine o nel testo presente all'interno o accanto al simbolo grafico.

Azione vietata



“●” indica un obbligo.
L'oggetto dell'obbligo è indicato nell'immagine o nel testo presente all'interno o accanto al simbolo grafico.

Azione obbligatoria



“△” indica un aspetto a cui prestare attenzione.
L'oggetto dell'attenzione è indicato nell'immagine o nel testo presente all'interno o accanto al simbolo grafico.

Attenzione

Avvertenza



Rivolgersi a un tecnico professionista

Per l'installazione del dispositivo rivolgersi al rivenditore o a un tecnico professionista esperto.

L'installazione richiede competenze specialistiche.
Se vi si provvede da sé ci si potrebbe ferire, ricevere una scossa elettrica o causare un incendio.



Divieto di smontaggio

Non smontare, modificare, riparare né spostare il dispositivo da sé.

Ciò potrebbe infatti causare un incendio, scosse elettriche o lesioni personali.
Per qualsiasi necessità di riparazione o trasferimento ci si deve rivolgere al proprio rivenditore.



Azione obbligatoria

Spegnere in caso di allarme (odori anomali ecc.).

Il mancato rispetto di questo richiamo potrebbe divenire causa d'incendio o scossa elettrica.
Per qualsiasi necessità di riparazione ci si deve rivolgere al proprio rivenditore.

Attenzione



Azione obbligatoria

Prima di pulire il dispositivo spegnere l'impianto e disalimentarlo completamente.

Il mancato rispetto di questa istruzione può divenire causa di scosse elettriche o lesioni.



Azione vietata

Non toccare i tasti con le mani bagnate.

Ciò potrebbe infatti divenire causa di scossa elettrica.

2 Ambiente operativo (Smart device)

Il seguente è l'ambiente operativo ideale per questo software:

Elemento	Ambiente richiesto
Dispositivi di destinazione	iPad, iPhone, Android Phone, tablet Android
Sistema operativo (iOS)	Versione 9.x, 10.x
Sistema operativo (Android)	5.x, 6.x, 7.x

- Apple, il logo Apple, AirDrop, AirPlay, AirMac, Aperture, AppleTV, FaceTime, Finder, iBooks, iCal, iMessage, iPad, iPhoto, iPod, iPod touch, iSight, iTunes, Keychain, Mac, OS X, Photo Booth, Safari, Siri, Smart Cover, Spotlight e Time Capsule sono marchi di fabbrica di Apple Inc. registrati negli Stati Uniti e in altri Paesi. Il marchio di fabbrica iPhone è utilizzato su licenza di Aiphone Co., Ltd.
- AirPrint, EarPods, Flyover, Guided Access, iPad Air, iPad mini, Lightning e Multi-Touch sono marchi di fabbrica di Apple Inc.
- Apple Store, Genius, iAd, iCloud, iTunes Extras, iTunes Plus, iTunes Store, iTunes U e il logo Podcast sono marchi di servizio di Apple Inc. registrati negli Stati Uniti e in altri Paesi.
- App Store, iBooks Store, iTunes Match e iTunes Radio sono marchi di servizio di Apple Inc.
- iOS è un marchio di fabbrica o un marchio di fabbrica registrato di Cisco negli Stati Uniti e in altri Paesi e viene usato su licenza.
- "Google", il "Google logo", "Google Play", il "Google Play logo", "Android™" e "Android logo" sono marchi di fabbrica di Google Inc.
- Questa applicazione è confermata per il funzionamento con i seguenti modelli.

Produttore	Nome modello
Apple	iPhone 7, iPhone 7 Plus, iPad
Sony	Xperia XZ, Xperia XA1 Ultra
Samsung	Galaxy S7, Galaxy S8, Galaxy Tab A10.1, Galaxy Tab S3 9.7, Galaxy Tab A7.0

- Xperia è un marchio di fabbrica o un marchio di fabbrica registrato di Sony Mobile Communications Inc.
- Galaxy è un marchio di fabbrica o un marchio di fabbrica registrato di Samsung Electronics Co., Ltd.

3 Funzione principale

Questa è un'applicazione che, una volta installata su uno smartphone o un tablet, può essere utilizzata come telecomando per i condizionatori d'aria.

Le funzioni principali sono le seguenti.

■ Monitoraggio e controllo dei condizionatori d'aria

È possibile modificare i dettagli delle impostazioni, attivare e disattivare i condizionatori d'aria e monitorare lo stato di funzionamento, lo stato delle impostazioni e lo stato inerente di errore dei condizionatori d'aria.

I condizionatori d'aria sono divisi in gerarchie basate sui piani e possono essere posizionati e registrati per ciascun piano. I controlli per i condizionatori d'aria possono essere impostati per ciascuna unità condizionatore d'aria.

■ Operazioni di programmazione

È possibile controllare il programma per il funzionamento dei condizionatori d'aria in unità settimanali.

Gli elementi che è possibile impostare sono quasi uguali ai dettagli di impostazione normale, compresi le operazioni di avvio e arresto, i modi funzionamento, le impostazioni della temperatura di funzionamento, la velocità dell'aria e la direzione dell'aria. È inoltre possibile visualizzare e controllare il programma impostato sotto forma di un grafico.

■ Funzioni di amministratore e funzioni di privilegi utenti

È possibile impostare i privilegi di amministratore o i privilegi utente per ciascun ID utente.

Gli utenti con privilegi di amministratore possono usare tutte le funzioni. Gli utenti con privilegi di utente non possono usare alcune funzioni.

■ Configurazione dello schermo

5-1. Login*

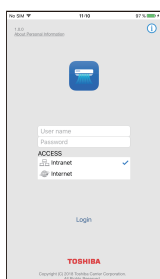

5-2. L'elenco dei condizionatori d'aria

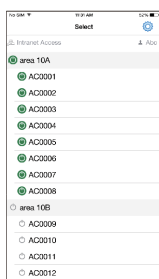

5-3. Impostazioni del condizionatore d'aria

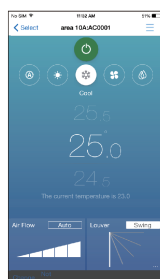

[1] Le varie impostazioni dei condizionatori d'aria

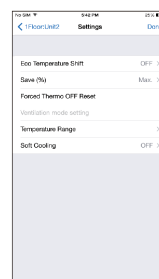

5-4. Impostazioni del dispositivo

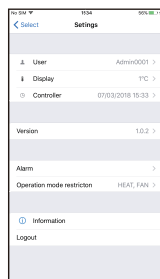

[3] Impostazioni programma

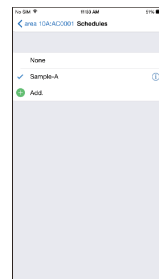

[2] Impostazione blocco



* : La schermata “Conferma informazioni personali” appare quando si avvia per la prima volta. È possibile selezionare il pulsante “Yes” scorrendo fino alla fine del messaggio (solo smartphone). Premendo “Yes” compare la schermata di accesso. Premendo “No” si esce dall'applicazione.

■ Configurazione del sistema

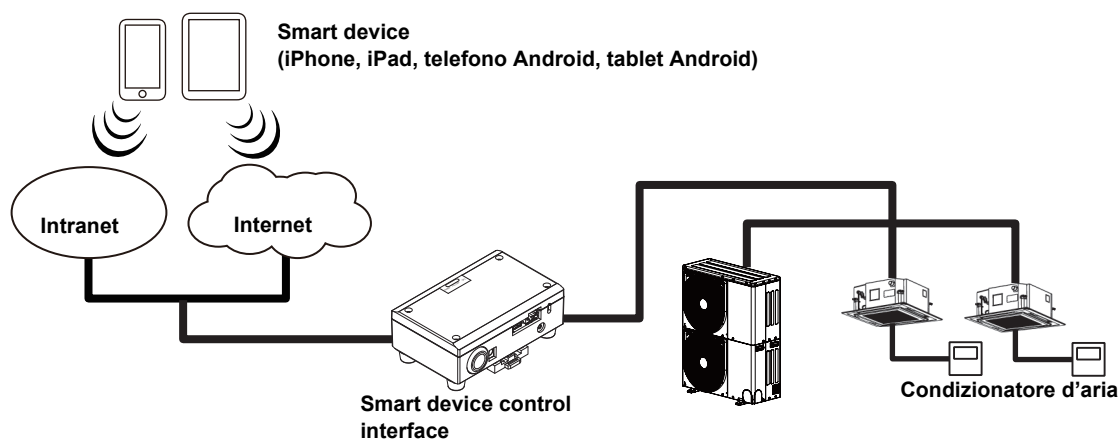

4 Come installare

Scaricare e installare l'applicazione dall'AppStore o da GooglePlay.

Installare l'applicazione appropriata da quanto segue.

Nome “TOSHIBA AC Control”

Sviluppata da “Toshiba Carrier Corporation”

5 Nomi e funzioni delle schermate principali

Questa sezione illustra ciascuna schermata.

Utilizziamo un iPhone per lo smartphone e un Android per il tablet come esempi tipici.

Nel livello Utente, sono disponibili due impostazioni, Amministratore e Utente. Gli utenti che sono registrati come Amministratore possono usare tutte le funzioni. Gli utenti che sono registrati come Utente hanno delle limitazioni nelle funzioni che possono utilizzare.

NOTA

Alcune schermate potrebbero differire dalle schermate effettive.

5-1. Schermata di Login

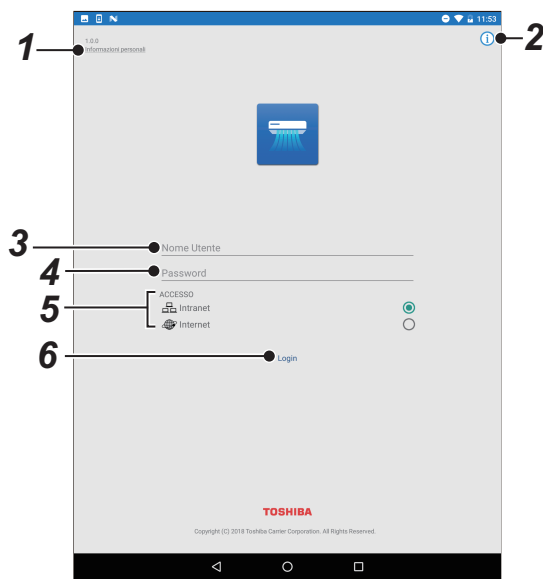

Fig.5-1 [Tablet Android]

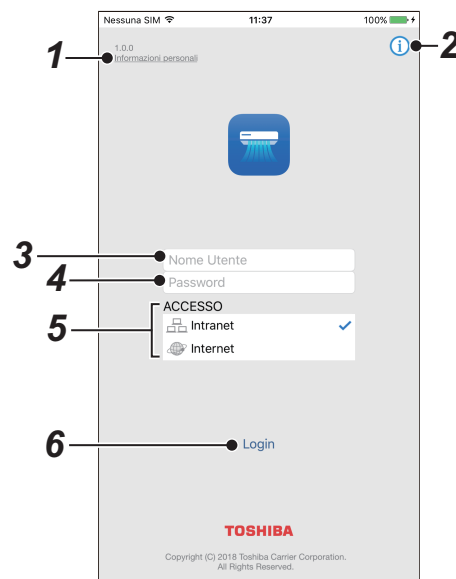

Fig.5-2 [iPhone]

N.	Elemento	Funzione
1	Pulsante di conferma gestione delle informazioni personali	Mostra la schermata di conferma gestione delle informazioni personali.
2	Pulsante informazioni	Avvia il browser e mostra le informazioni dettagliate su un sito esterno.
3	Nome Utente	Inserire il proprio nome utente.
4	Password	Inserire la password.
5	ACCESSO	Selezionare se collegarsi a una Intranet o a Internet.
6	Login	Effettuare il login. Passa alla schermata dell'elenco dopo aver eseguito il login. Intranet: accedere alla Smart device control interface tramite LAN. Lo Smart device e la Smart device control interface devono trovarsi nella stessa rete. Internet: accedere alla Smart device control interface tramite Internet. Lo Smart device e la Smart device control interface devono essere in grado di accedere a Internet. (Fare riferimento a pagina 7)

NOTA

- Il servizio inizia circa 10 minuti dopo l'accensione della Smart device control interface.
- Il nome utente e la password quando si effettua il login possono variare in funzione di ciascuno Smart device control interface e del metodo di accesso (Internet/Intranet). Controllare con il proprio amministratore di sistema per ulteriori informazioni sul proprio nome utente e sulla password.
- A seconda del "Livello" in cui si effettua l'accesso, le funzioni che è possibile utilizzare possono variare. Fare riferimento a pagina 18 circa le differenze nelle funzioni.
- Impostare un nome utente e una password che siano compresi tra 8 e 64 caratteri e includano una combinazione di almeno una lettera e un numero ciascuno.

5-2. Schermata dell'elenco dei condizionatori d'aria

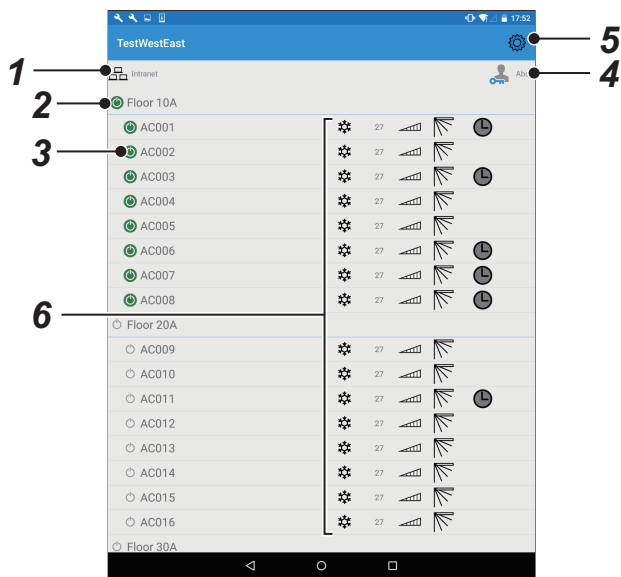

Fig.5-3 [Tablet Android]

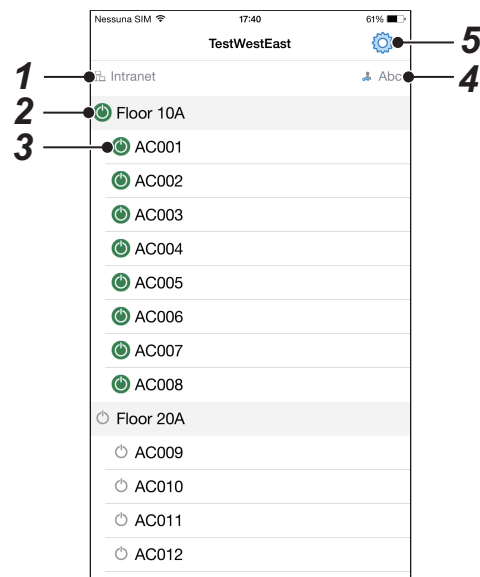

Fig.5-4 [iPhone]

N.	Elemento	Funzione
1	Informazioni sulla connessione	Visualizza "Internet" o "Intranet". Mostra dove si è connessi a Internet o Intranet.
2	Nome del piano (nome area)	Visualizza il nome registrato del piano (nome area). È possibile attivare o disattivare tutti i condizionatori d'aria su un piano toccando . : i condizionatori d'aria sul piano sono in funzione : i condizionatori d'aria sul piano non sono in funzione
3	Unità condizionatore d'aria	Visualizza le unità condizionatore d'aria che sono registrate in un piano. Toccano questo, si passa alla schermata impostazioni del condizionatore d'aria. (Fare riferimento a pagina 8) È possibile attivare o disattivare il/i condizionatore/i d'aria in un piano toccando . : il condizionatore d'aria è in funzione : il condizionatore d'aria non è in funzione
4	Utente	Visualizza il nome dell'utente che ha eseguito il login. Livello utente : Amministratori : Utente Fare riferimento a pagina 18 per sapere come le funzioni differiscono a seconda del livello utente.
5	Impostazione	Passa a Impostazione. (Fare riferimento a pagina 16)
6	Stati dei condizionatori d'aria*	Visualizza lo stato del condizionatore d'aria, come modi funzionamento, impostazione temperatura, flusso d'aria, aletta e programma.

* : Visualizzato solo su iPad e sui tablet Android. Anche se questa funzione visualizza lo stato operativo di un'unità condizionatore d'aria, non è possibile modificare le impostazioni. Effettuare le modifiche sulla schermata impostazioni per i singoli condizionatori d'aria.

5-3. Schermata impostazioni del condizionatore d'aria

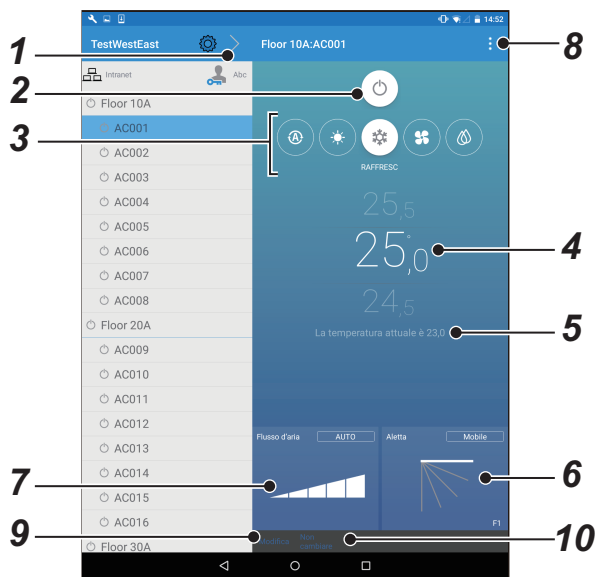

Fig.5-5 [Tablet Android]

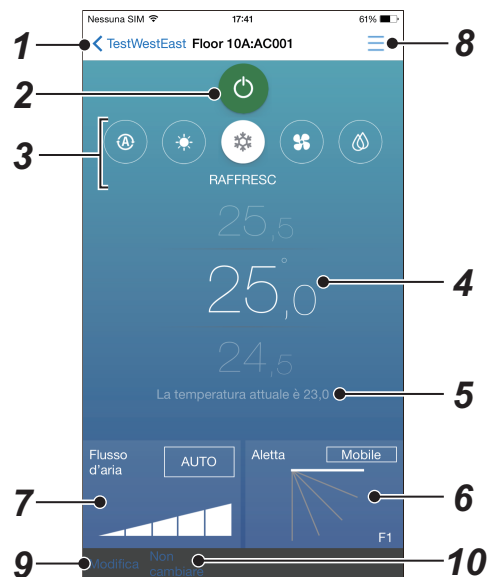















Fig.5-6 [iPhone]

N.	Elemento	Funzione
1	Pulsante di Ritorno	Ritorna alla schermata dell'elenco. (Fare riferimento a pagina 7)
2	Stato del condizionatore d'aria	Visualizza lo stato ON/OFF del condizionatore d'aria. È possibile attivare o disattivare il condizionatore d'aria toccandolo.  : il condizionatore d'aria è in funzione  : i condizionatori d'aria non sono in funzione
3	Modi funzionamento	Visualizza i modi funzionamento. È possibile selezionare un modo funzionamento toccando i pulsanti.  AUTO: modo Auto  Riscald: modo Riscaldatore  Raffresc: modo Raffrescatore  Ventilaz: modo Ventilazione  Deumidif: modo Deumidificatore
4	Impostazione della temperatura	Visualizza la temperatura impostata. È possibile modificare la temperatura impostata facendo scorrere il numero in alto o in basso.
5	Temperatura attuale	Visualizza la temperatura attuale.
6	Aletta	Regolare la direzione del flusso d'aria. È possibile modificare l'impostazione toccandola. Toccando [Mobile] si modifica il display a  (mobile).
7	Flusso d'aria	Visualizza il flusso d'aria. È possibile modificare l'impostazione toccandola. Toccando [AUTO] si modifica il display a  (regolazione automatica).

8	Pulsante Menu	<p>È possibile eseguire le seguenti impostazioni.</p> <p> : varie impostazioni dei condizionatori d'aria Passa alle varie impostazioni dei condizionatori d'aria. (Fare riferimento a pagina 10)</p> <p> : blocco È possibile impostare o rilasciare il modo di blocco toccando questo. (Fare riferimento a pagina 11)</p> <p> Programma: impostazioni Programma Passa alla schermata impostazioni programma. (Fare riferimento a pagina 12)</p> <p> : aggiornamento dello stato</p>
9	Modifica	Invia i dettagli dell'impostazione modificata ai condizionatori d'aria.
10	Non cambiare	Riporta le modifiche alla situazione precedente.

NOTA

Le impostazioni non cambiano se non si tocca [Modifica].

[1] Le varie impostazioni dei condizionatori d'aria



Fig.5-7 [Tablet Android]

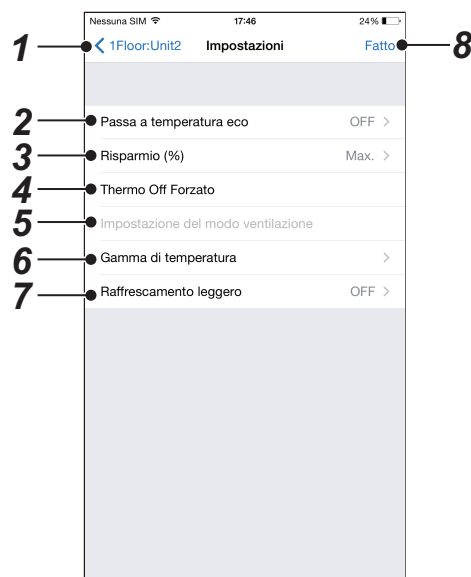

Fig.5-8 [iPhone]

N.	Elemento	Funzione
1	Pulsante di Ritorno	Ritorna alla schermata impostazioni del condizionatore d'aria. (Fare riferimento a pagina 8)
2	Passa a temperatura eco* ¹	Impostare Passa a temperatura eco su attivato a disattivato.
3	Risparmio (%)* ¹	Selezionare l'operazione di risparmio da [Rilascia], [Max.], [50] o [0].
4	Thermo Off Forzato* ¹	Ripristinare la disattivazione forzata del termostato.
5	Impostazione del modo ventilazione* ¹	Impostare il modo ventilazione.
6	Gamma di temperatura* ¹	Impostare il limite superiore e il limite inferiore della gamma di temperatura per ciascun modo funzionamento.
7	Raffrescamento leggero* ¹	Impostare raffrescamento leggero su On o Off.
8	Fatto* ²	Salvare le impostazioni modificate.

*1: i modelli che non supportano tali funzioni non possono essere impostati.

*2: Anche se sono state modificate alcune impostazioni, le impostazioni non vengono salvate se non si tocca [Fatto].

NOTA

Solo un amministratore può impostare questa funzione.

[2] Impostazione Blocco



Fig.5-9 [Tablet Android]



Fig.5-10 [iPhone]

N.	Elemento	Funzione
1	Blocco	<p>Impostare l'impostazione di blocco su attivata o disattivata. Le voci che possono essere impostate sono funzionamento, modi funzionamento e impostazione temperatura.</p> <p><input type="radio"/> : l'impostazione Blocco è disattivata</p> <p><input checked="" type="radio"/> : l'impostazione Blocco è attivata</p>
2	Indicatore di Blocco	Viene visualizzato quando l'impostazione di blocco è attivata.

NOTA

- Le impostazioni non cambiano se non si tocca [Modifica].
(Fare riferimento a pagina 9)
- Solo un amministratore può impostare questa funzione.
- Tornare alla schermata precedente toccando il pulsante menu per bloccare.

[3] Schermata impostazioni Programma

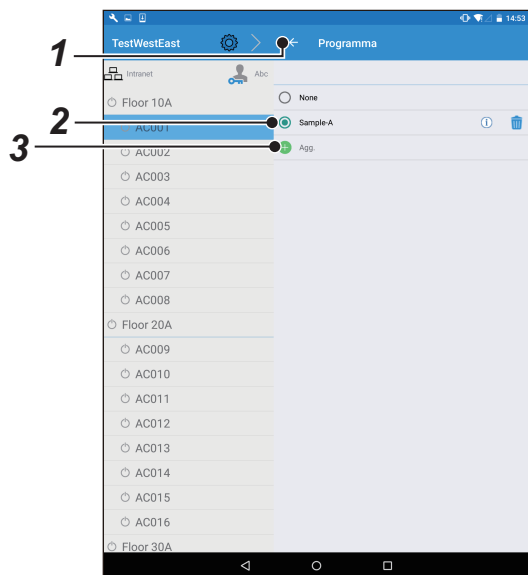

Fig.5-11 [Tablet Android]

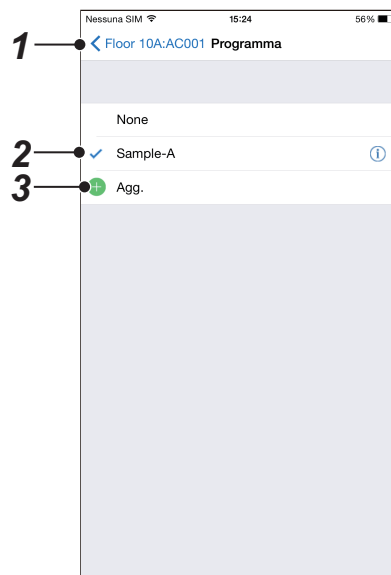

Fig.5-12 [iPhone]

N.	Elemento	Funzione
1	Pulsante di Ritorno	Ritorna alla schermata impostazioni del condizionatore d'aria. (Fare riferimento a pagina 8)
2	Programma	Visualizza il programma registrato. È possibile selezionare un programma toccando alla sinistra di questo.* Toccando ⓘ si passa alla schermata di modifica nome. (Fare riferimento a pagina 13) Toccando il nome programma si passa alla schermata display dettagliato. (Fare riferimento a pagina 14)
3	Agg.*	Aggiungere un programma. (Fare riferimento a pagina 13)

* : Solo un amministratore può effettuare questa operazione.

[3-1] Schermata impostazioni Nome programma



Fig.5-13 [Tablet Android]

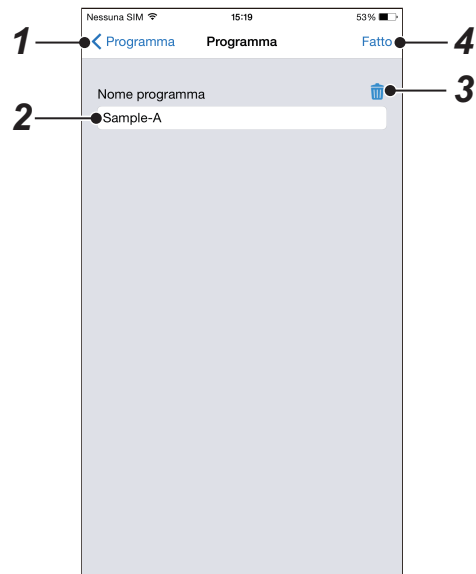

Fig.5-14 [iPhone]

N.	Elemento	Funzione
1	Pulsante di Ritorno	Ritorna alla schermata impostazioni programma. (Fare riferimento a pagina 12)
2	Nome programma	Quando si aggiunge: immettere il nome programma che si desidera aggiungere. Quando si modifica: immettere il nome programma dopo la modifica.
3	Cancella	Cancella i programmi selezionati.
4	Fatto*	Salvare le impostazioni modificate.

* : Anche se sono state modificate alcune impostazioni, le impostazioni non vengono salvate se non si tocca [Fatto].

NOTA

Solo un amministratore può impostare questa funzione.

[3-2] Schermata display dettagliato dei programmi

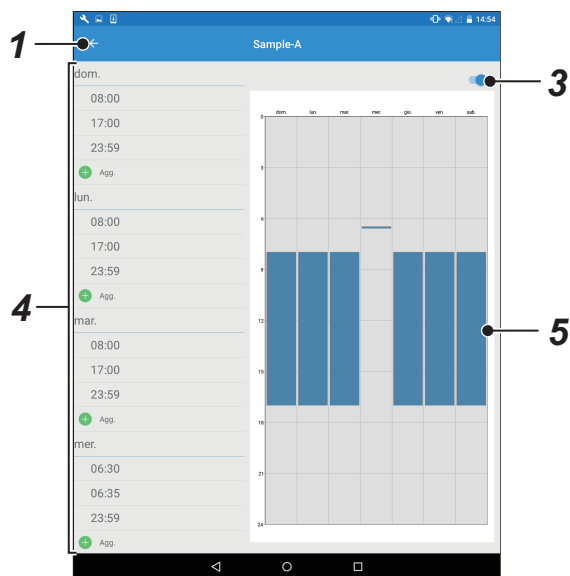

Fig.5-15 [Tablet Android]

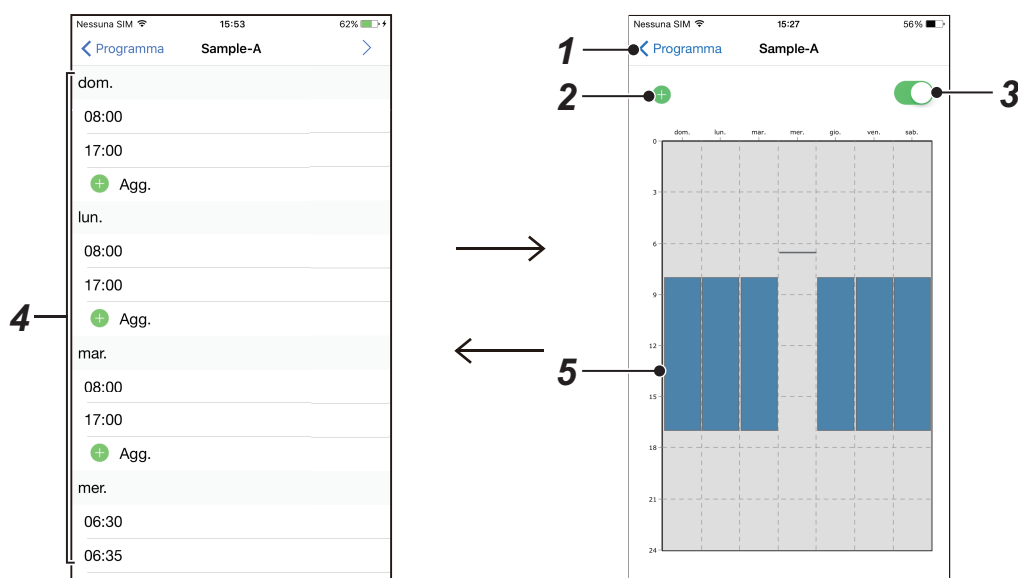

Fig.5-16 [iPhone]

N.	Elemento	Funzione
1	Pulsante di Ritorno	Ritorna alla schermata impostazioni programma. (Fare riferimento a pagina 12)
2	Agg.*	Aggiungere un elemento di programma. (Fare riferimento a pagina 15)
3	Commutare i programmi*	Commuta il programma che è visualizzato fra attivazione e disattivazione.
4	Display elenco*	Visualizza i programmi nel formato di un elenco. È possibile aggiungere un programma toccando [Agg.]. È possibile modificare il programma toccando l'ora. (Fare riferimento a pagina 15)
5	Display grafico	Visualizza i programmi nel formato di un grafico. È possibile aggiungere un programma toccando lo spazio vuoto nel grafico. È possibile modificare il programma toccando una barra nel grafico. (Fare riferimento a pagina 15)

* : Solo un amministratore può effettuare questa operazione.

▼ Schermata impostazione elementi programma



Fig.5-17 [Tablet Android]



Fig.5-18 [iPhone]

N.	Elemento	Funzione
1	Pulsante di Ritorno	Ritorna alla schermata display dettagliato dei programmi. (Fare riferimento a pagina 14)
2	Cancella	Cancella l'elemento selezionato del programma.
3	Giorno della settimana	Impostare il giorno della settimana.
4	Ora	Impostare l'ora.
5	ON/OFF	Impostare se il condizionatore d'aria si attiva o disattiva all'ora o nel giorno della settimana impostati.
6	Modo funzionamento* ¹	Impostare il modo funzionamento.
7	Impostazione della temperatura* ¹	Impostare la temperatura impostata.
8	Telecomando proibito	Proibisce le operazioni con telecomando.
9	Ritorno alle impostazioni	Impostare il ritorno alle impostazioni.
10	Risparmio (%)* ¹	Impostare le operazioni di risparmio.
11	Modo ventilazione* ¹	Impostare il modo ventilazione.
12	Fatto* ²	Salvare le impostazioni modificate.

*1: i modelli che non supportano tali funzioni non possono essere impostati.

*2: Anche se sono state modificate alcune impostazioni, le impostazioni non vengono salvate se non si tocca [Fatto].

NOTA

Solo un amministratore può impostare questa funzione.

5-4. Schermata impostazioni dispositivo

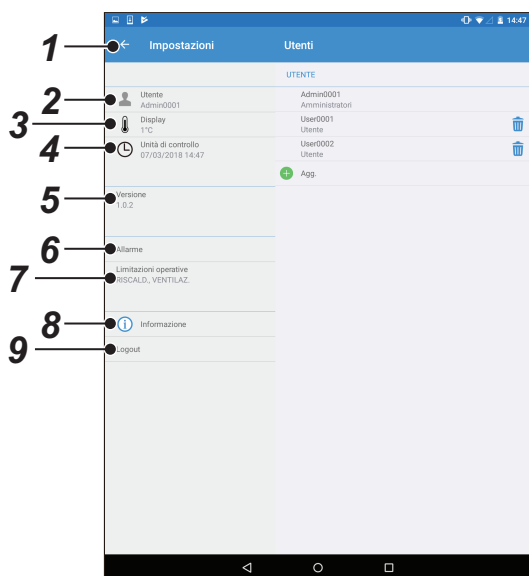

Fig.5-19 [Tablet Android]



Fig.5-20 [iPhone]

N.	Elemento	Funzione
1	Pulsante di Ritorno	Ritorna alla schermata dell'elenco. (Fare riferimento a pagina 7)
2	Utente	Gestire o aggiungere utenti. Gestire le password. (Fare riferimento a pagina 17)
3	Display	Impostare il display della temperatura. (Fare riferimento a pagina 23)
4	Cloud/Unità di controllo*	Impostare l'ora e la data. (Fare riferimento a pagina 24)
5	Versione	Controllare le informazioni sulla versione e aggiornare il software e riavviare per Smart device control interface.
6	Allarme	Impostare gli avvisi quando vengono rilevate anomalie nei condizionatori d'aria. (Fare riferimento a pagina 25)
7	Limitazioni operative	Impostare i modi funzionamento selezionabili. (Fare riferimento a pagina 26)
8	Informazione	Avvia il browser e mostra le informazioni dettagliate su un sito esterno.
9	Logout	Effettuare il logout.

* : "Cloud" appare sullo schermo quando si è connessi a Internet e "Unità di controllo" appare sullo schermo quando si è connessi a una intranet.

NOTA

Se si utilizza una connessione Internet, l'ora può essere corretta dalla funzione di correzione automatica.

[1] Schermata impostazioni utenti

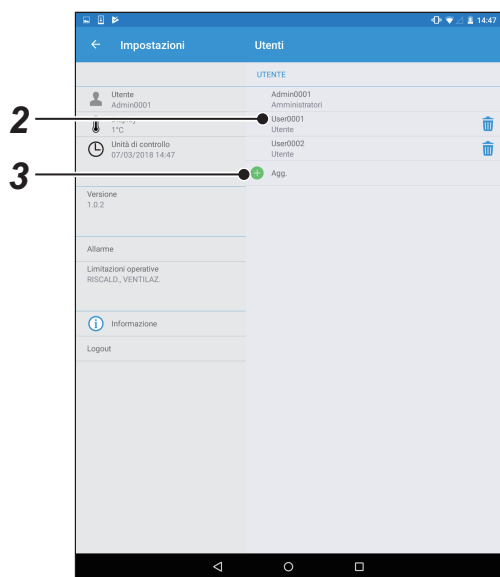

Fig.5-21 [Tablet Android]



Fig.5-22 [iPhone]

N.	Elemento	Funzione
1	Pulsante di Ritorno	Ritorna alla schermata impostazioni dispositivo. (Fare riferimento a pagina 16)
2	Utente	Visualizza gli utenti registrati. Toccando questo si passa alla schermata dettagliata per le impostazioni utente. (Fare riferimento a pagina 18)
3	Agg.*	Aggiungere un utente. (Fare riferimento a pagina 18)

* : Solo un amministratore può effettuare questa operazione.

[1-1] Schermata dettagliata per le impostazioni utenti



Fig.5-23 [Tablet Android]

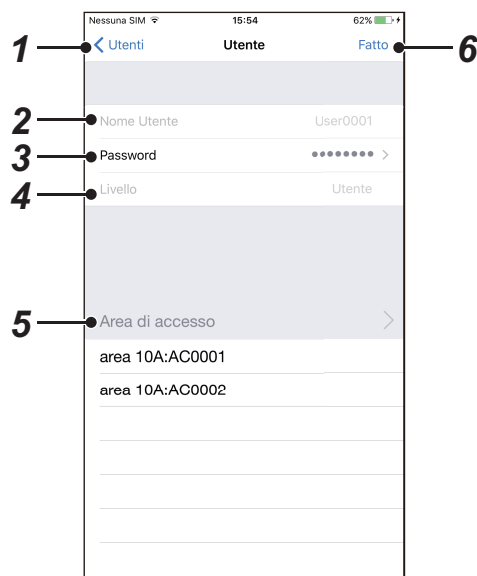

Fig.5-24 [iPhone]

N.	Elemento	Funzione
1	Pulsante di Ritorno	Ritorna alla schermata impostazioni utenti. (Fare riferimento a pagina 17)
2	Nome Utente*2	Aggiungere un nome utente. (Fare riferimento a pagina 19)
3	Password*2	Impostare o modificare una password. (Fare riferimento a pagina 20)
4	Livello*2, *3	Impostare i privilegi utente. (Fare riferimento a pagina 21)
5	Area di accesso*2	Impostare il campo al quale l'utente può accedere. (Fare riferimento a pagina 22)
6	Fatto*1	Salvare le impostazioni modificate.

*1: Anche se sono state modificate alcune impostazioni, le impostazioni non vengono salvate se non si tocca [Fatto].

*2: Solo un amministratore può effettuare questa operazione.

*3: le differenze tra i livelli utente (Amministratori/Utente) sono come segue.

Accesso	Intranet		Internet	
	Amministratori	Utente	Amministratori	Utente
Livello				
Funzione				
Display del condizionatore d'aria	○	○*1	○	○*1
Impostazioni del condizionatore d'aria	○	○*1, *2	○	○*1, *2
Impostazioni utenti	○	-	○	-
Allarme	○	_*3	_*4	_*3
Programma	○	-	_*4	-
Varie impostazioni dei condizionatori d'aria	○	_*4	○	_*4
Impostazioni dell'orologio	○	-	-	-
Limitazioni operative	○	-	-	-

*1: è possibile visualizzare solo i condizionatori d'aria in "Area di accesso".

*2: se l'impostazione di blocco è abilitata, non è possibile eseguire alcuna impostazione.

*3: è possibile visualizzare solo le impostazioni di allarme per "Area di accesso".

*4: è possibile solo visualizzare le impostazioni.

▼ Schermata impostazioni nome utente

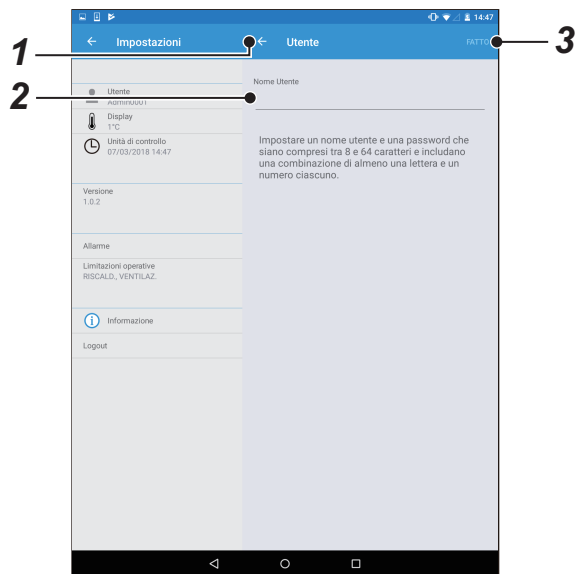

Fig.5-25 [Tablet Android]

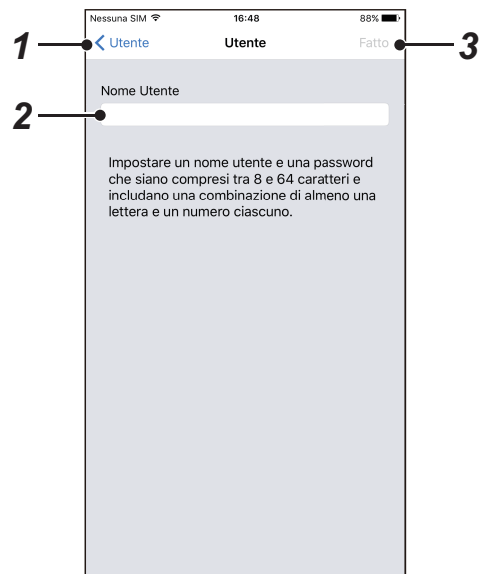

Fig.5-26 [iPhone]

N.	Elemento	Funzione
1	Pulsante di Ritorno	Ritorna alla schermata dettagliata per le impostazioni utente. (Fare riferimento a pagina 18)
2	Nome Utente	Immettere un nuovo nome utente.
3	Fatto*	Salvare le impostazioni modificate.

* : Anche se sono state modificate alcune impostazioni, le impostazioni non vengono salvate se non si tocca [Fatto].

NOTA

- Solo un amministratore può impostare questa funzione.
- Impostare un nome utente e una password che siano compresi tra 8 e 64 caratteri e includano una combinazione di almeno una lettera e un numero ciascuno.

▼ Schermata impostazioni password

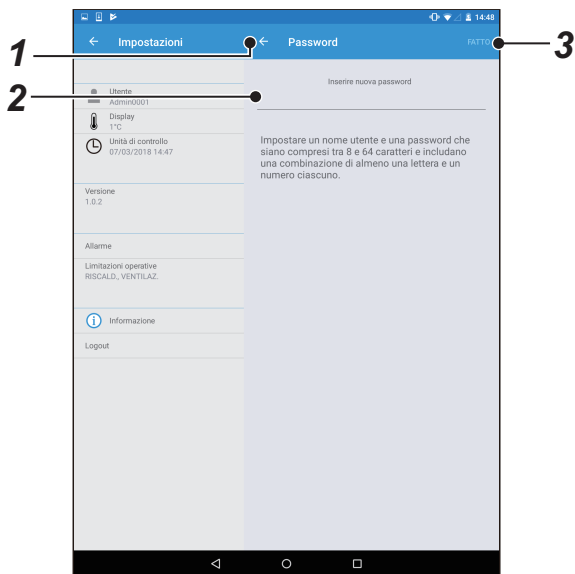

Fig.5-27 [Tablet Android]

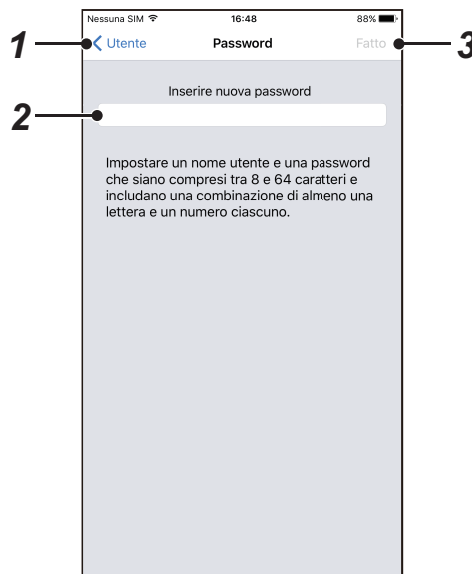

Fig.5-28 [iPhone]

N.	Elemento	Funzione
1	Pulsante di Ritorno	Ritorna alla schermata dettagliata per le impostazioni utente. (Fare riferimento a pagina 18)
2	Password	Inserire la propria password.*2 • Modifica di una password: dopo aver inserito la vecchia password, inserire la nuova password. • Registrazione di una password: inserire una nuova password.
3	Fatto*1	Salvare le impostazioni modificate.

*1: Anche se sono state modificate alcune impostazioni, le impostazioni non vengono salvate se non si tocca [Fatto].

*2: Inserire la nuova password due volte. Seguire il display della schermata per inserire la password.

NOTA

- Solo un amministratore può impostare questa funzione.
- Impostare un nome utente e una password che siano compresi tra 8 e 64 caratteri e includano una combinazione di almeno una lettera e un numero ciascuno.

▼ Schermata impostazioni livello

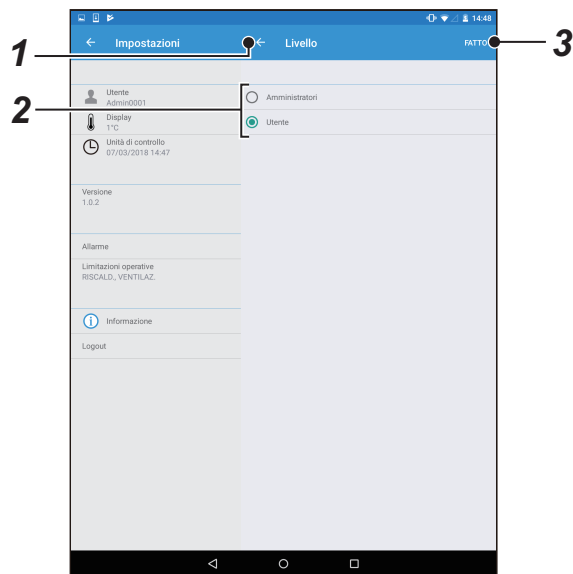

Fig.5-29 [Tablet Android]

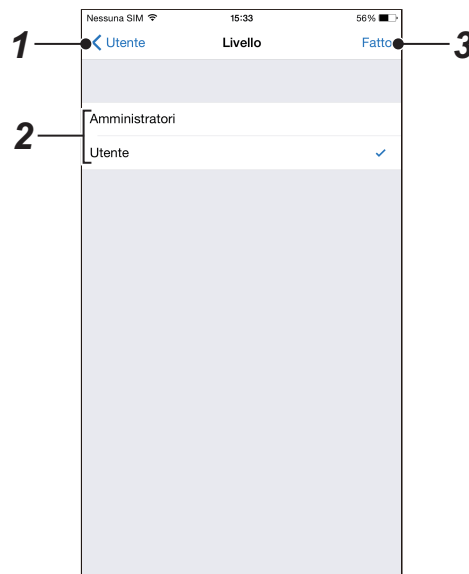

Fig.5-30 [iPhone]

N.	Elemento	Funzione
1	Pulsante di Ritorno	Ritorna alla schermata dettagliata per le impostazioni utente. (Fare riferimento a pagina 18)
2	Livello	Impostare le autorizzazioni. <ul style="list-style-type: none"> • Utente: funzioni limitate. • Amministratori: è possibile usare tutte le funzioni.
3	Fatto*	Salvare le impostazioni modificate.

* : Anche se sono state modificate alcune impostazioni, le impostazioni non vengono salvate se non si tocca [Fatto].

NOTA

- Solo un amministratore può impostare questa funzione.
- I privilegi che sono già stati impostati non possono essere modificati. Per modificarli, eliminare temporaneamente l'utente, quindi eseguire nuovamente le impostazioni.

▼ Schermata impostazioni area di accesso

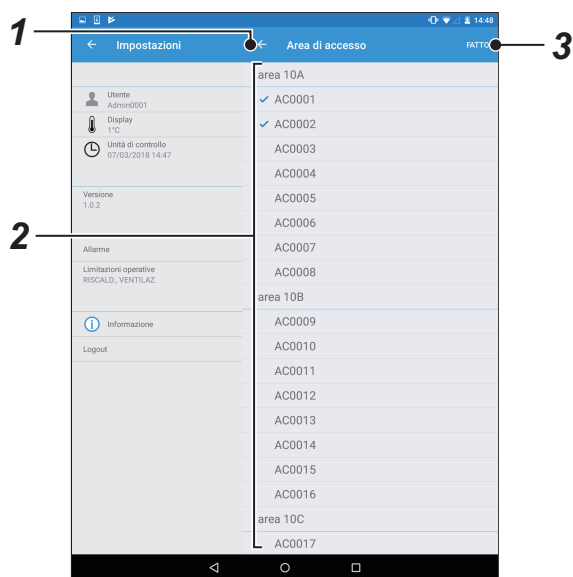

Fig.5-31 [Tablet Android]

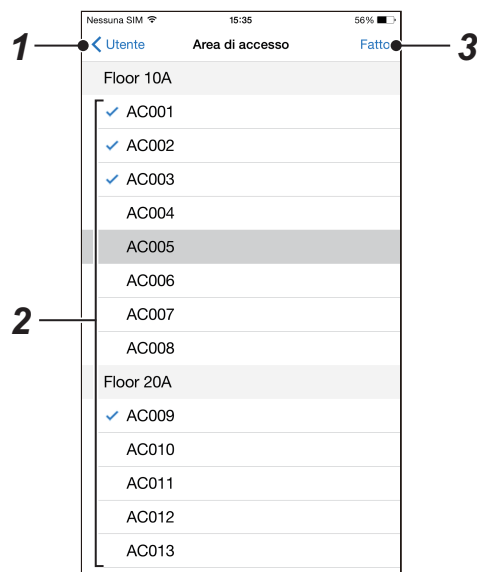

Fig.5-32 [iPhone]

N.	Elemento	Funzione
1	Pulsante di Ritorno	Ritorna alla schermata dettagliata per le impostazioni utente. (Fare riferimento a pagina 18)
2	Elenco dei condizionatori d'aria	Toccare i condizionatori d'aria per commutare tra consentire o non consentire l'accesso a questi da parte degli utenti.
3	Fatto*	Salvare le impostazioni modificate.

* : Anche se sono state modificate alcune impostazioni, le impostazioni non vengono salvate se non si tocca [Fatto].

NOTA

Solo un amministratore può impostare questa funzione.

[2] Schermata impostazioni temperatura

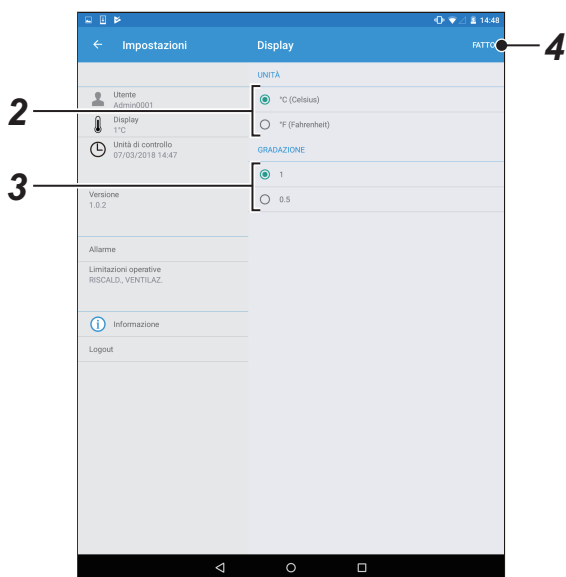

Fig.5-33 [Tablet Android]

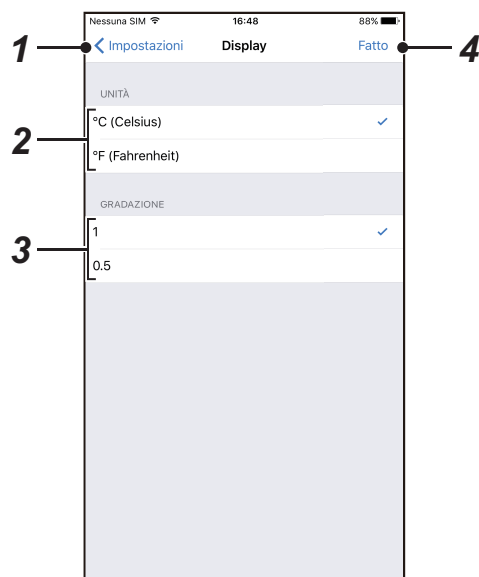

Fig.5-34 [iPhone]

N.	Elemento	Funzione
1	Pulsante di Ritorno	Ritorna alla schermata impostazioni dispositivo. (Fare riferimento a pagina 16)
2	UNITÀ	Selezionare l'unità della temperatura da °C (Celsius) o °F (Fahrenheit).
3	GRADAZIONE	Selezionare le impostazioni della temperatura tra per grado o per mezzo grado °C (solo Celsius).
4	Fatto*	Salvare le impostazioni modificate.

* : Anche se sono state modificate alcune impostazioni, le impostazioni non vengono salvate se non si tocca [Fatto].

[3] Schermata impostazioni orologio

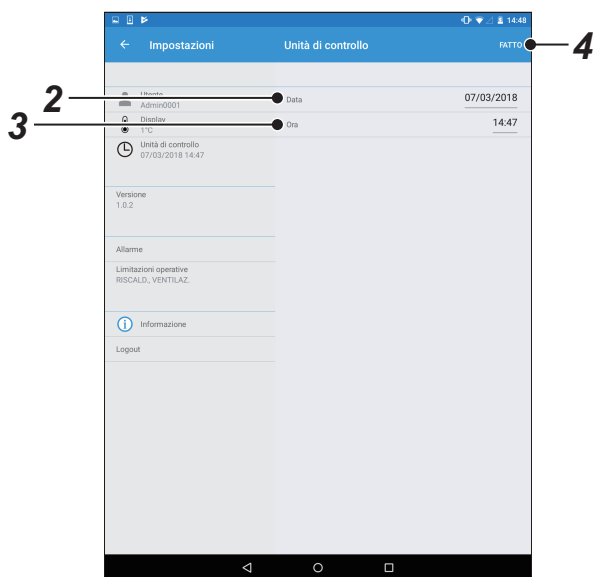

Fig.5-35 [Tablet Android]

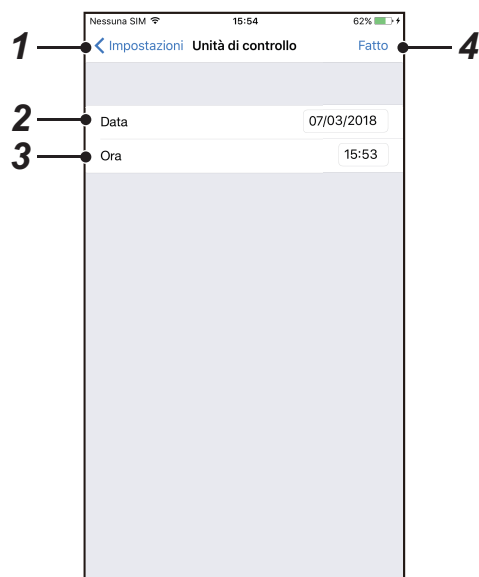

Fig.5-36 [iPhone]

N.	Elemento	Funzione
1	Pulsante di Ritorno	Ritorna alla schermata impostazioni dispositivo. (Fare riferimento a pagina 16)
2	Data	Modificare la data.
3	Ora	Modificare l'ora.
4	Fatto*	Salvare le impostazioni modificate.

* : Anche se sono state modificate alcune impostazioni, le impostazioni non vengono salvate se non si tocca [Fatto].

NOTA

Solo un amministratore può impostare questa funzione.

[4] Schermata di allarme

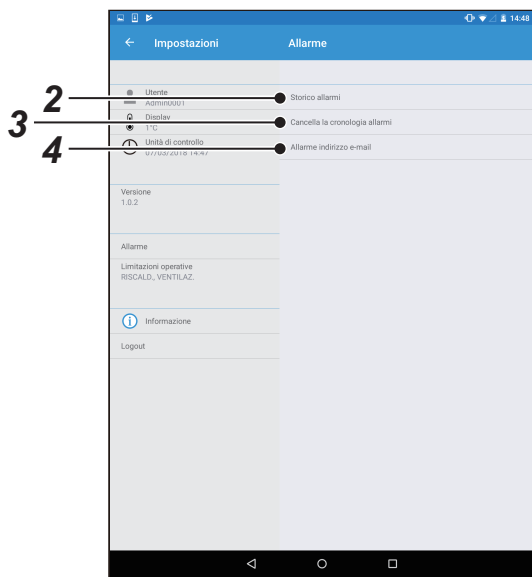

Fig.5-37 [Tablet Android]



Fig.5-38 [iPhone]

N.	Elemento	Funzione
1	Pulsante di Ritorno	Ritorna alla schermata impostazioni dispositivo. (Fare riferimento a pagina 16)
2	Storico allarmi	Visualizza lo storico delle anomalie rilevate nei condizionatori d'aria.
3	Cancella la cronologia allarmi*	Cancella l'allarme rilevato.
4	Allarme indirizzo e-mail*	Impostare un indirizzo email al quale inviare gli allarmi.

* : Solo un amministratore può effettuare questa operazione.

[5] Schermata limitazioni operative

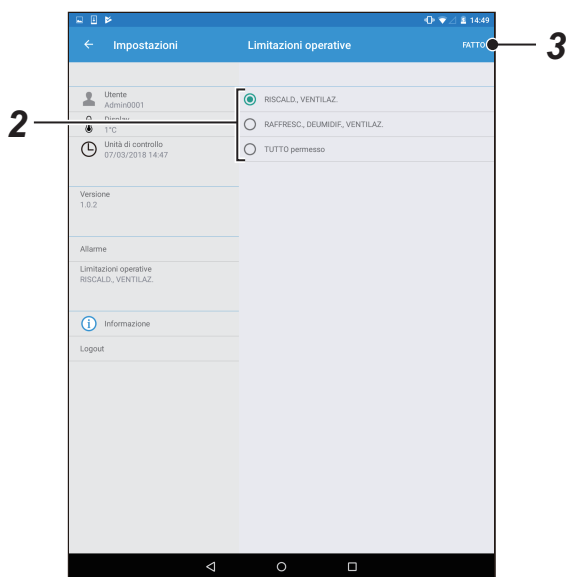

Fig.5-39 [Tablet Android]

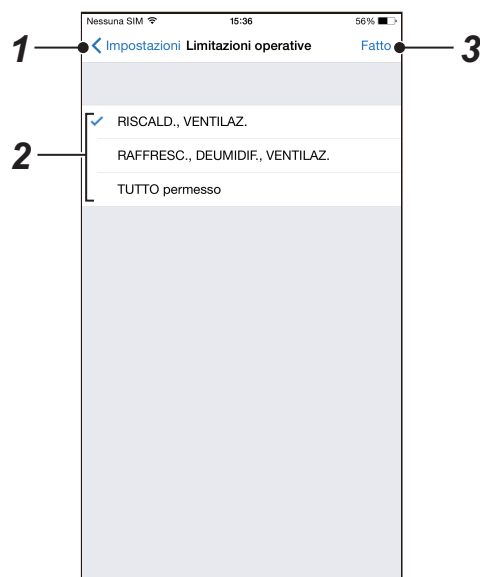

Fig.5-40 [iPhone]

N.	Elemento	Funzione
1	Pulsante di Ritorno	Ritorna alla schermata impostazioni dispositivo. (Fare riferimento a pagina 16)
2	Limitazioni operative	Impostare i modi funzionamento selezionabili.
3	Fatto*	Salvare le impostazioni modificate.

* : Anche se sono state modificate alcune impostazioni, le impostazioni non vengono salvate se non si tocca [Fatto].

NOTA

- Impostare a quale modo funzionamento dare la priorità se i comandi dell'interruttore per "RISCALD", "RAFFRESC" e "DEUMIDIF" sono confusi nell'unità esterna del tipo con interruttore raffrescamento/riscaldamento.
- Solo un amministratore può impostare questa funzione.
- Il riscaldamento (RISCALD., VENTILAZ.) non può essere selezionato quando il condizionatore d'aria è un modello per raffrescamento.

5-5. Display icone

Questa sezione illustra i significati delle icone visualizzate sullo schermo.

(1) Modi funzionamento



ON



OFF

(2) Modi funzionamento



AUTO



Riscald



Raffresc



Ventilaz



Deumidif

(3) Direzione del flusso d'aria



F1



F2



F3



F4



F5



Mobile

(4) Flusso d'aria (modello a 3 velocità)



Basso



Medio



Alto



Auto

(5) Blocco



Blocco

(6) Evento di avvertenza



(7) Segno del filtro acceso



(8) Raffrescamento leggero



6 Contratto di licenza con utente finale

This Application for BMS-IWF0320E/BMS-IWF0320IN (Hereinafter called as "Application") is provided and licensed by Toshiba Carrier Co., Ltd. (Hereinafter called as "Toshiba Carrier") and the Application includes the computer programs, documents such as the manual, the information and data within this Application and update or upgrade version thereof, which are distributed along with this End User License Agreement. PLEASE READ THE TERMS AND CONDITIONS OF THIS ENDUSER LICENSE AGREEMENT (HEREINAFTER CALLED AS THE "AGREEMENT") CAREFULLY BEFORE USING THIS Application AND IF YOU (HEREINAFTER CALLED AS "USER") AGREE PLEASE SELECT "AGREE". IF USER DO NOT AGREE TO THESE TERMS AND CONDITIONS, PLEASE SELECT "DISAGREE" AND DO NOT DOWNLOAD, INSTALL OR USE THE APPLICATION. BY DOWNLOADING, INSTALLING, OR USING THE WHOLE OR A PART OF THIS APPLICATION, YOU ARE DEEMED TO HAVE AGREED ALL THE TERMS AND CONDITIONS OF THIS AGREEMENT.

1. Intellectual Property Rights

The Application is the proprietary property of Toshiba Carrier and Toshiba Carrier owns all intellectual property rights including copyrights in the Application except for the portion which the third parties own the rights. The Application is protected under applicable laws and international conventions regarding the copyright. User shall pay serious attention to the intellectual property rights of the Application.

2. License of Use

- (1) User may install the Application into the compatible device and use the Application only for the purpose of doing operations of the compatible Air-conditioner control product of Toshiba Carrier (hereinafter called as "Purpose"). This Application is for Europe and Asia. In addition, User may use the information and data which is obtained by the use of this Software (hereinafter called as "Data") only for the Purpose. Except for the foregoing case, User shall not install and use the Application. Further, the Application installed by User shall be immediately uninstalled or deleted when there is no more need.
- (2) User shall be prepared for the compatible device at its own cost and responsibility and be responsible for any internet provider fees, telecommunications fees, connection fees, or other fees required for download, install and use this Application.
- (3) This Application includes the open source software which is provided under the license terms and conditions of Apache license Version 2.0 and MIT License. User can see the license terms and conditions of such open source software in the OSS License.

3. Device Data

The Application uses and collects device data (MAC address that the user set as the device name) of compatible device of User and the device data is used only for detection from other device and these data will be recorded in the server and User consents to such use and collection of the device data.

4. Prohibited Matters

- (1) User shall not reverse engineer, decompile, disassemble, or modify this Application.
- (2) User shall not provide the Application for the use by plural people through internal networks or the Internet.
- (3) User shall not distribute, transfer, rent, lease, or sell to anyone the Application or the right to use the Application, nor shall it grant to anyone a sublicense for the use of the Application.
- (4) User shall not use the Application for a criminal act or an act that is, or is likely, in violation of laws and ordinances.
- (5) User shall not use the Application for any act that infringes, or likely to infringe, property rights including the intellectual property rights, privacy, or other rights or interests of any third party including Toshiba Carrier.
- [(6) User represents and warrants that (i) User is not located in a country that is subject to a U.S. Government embargo, or that has been designated by the U.S. Government as a "terrorist supporting" country; and (ii) User is not listed on any U.S. Government list of prohibited or restricted parties.]

5. No Warranty and Disclaimer

- (1) TO THE EXTENT PERMITTED BY APPLICABLE LAW, THIS APPLICATION IS PROVIDED "AS IS" WITHOUT ANY WARRANTY OF ANY KIND, EITHER EXPRESS OR IMPLIED, INCLUDING, BUT NOT LIMITED TO, THE IMPLIED WARRANTY OF MERCHANTABILITY AND THE FITNESS FOR A PARTICULAR PURPOSE. TOSHIBA CARRIER HEREBY DISCLAIMS WITH REGARD TO THE APPLICATION ANY WARRANTIES RELATING TO QUALITY, PERFORMANCE, INFORMATION PROVIDED BY OR DISPLAYED IN THE APPLICATION AND NONINFRINGEMENT OF THE THIRD PARTY RIGHTS OF THE APPLICATION.
- (2) User expressly acknowledge and agree that use of the application is at sole risk of user and, to the extent not prohibited by applicable law, in no event shall Toshiba Carrier be responsible for any damages, losses, expenses or costs, if any, incurred by User in connection with or as a result of the use of this Application, including but not limited to:
 - (i) any damage, losses, expenses or costs arising out of or related to the use or inability to use the Application, incorrect operation of this Application by User, wrongful use of this Application and any trouble of the Application, compatible device or the compatible Air-conditioner control product of Toshiba Carrier;

- (ii) any conflicts between User and any third party(ies) including customer of User caused by or in connection with this Application.
- (iii) the loss, divulgation and any other incident of the information and data within this Application, compatible device.
- (iv) any damage, losses, expenses or costs arising out of or related to the change, modification or improvement to the Application, discontinuation or termination of the Application provided in the Article 8 of this Agreement.

6. Discontinuation of Use

- (1) In a case of breach of any terms and conditions of this Agreement by User, User shall immediately uninstall and delete the Application.
- (2) Toshiba Carrier reserves the right to request User to stop using the Software at any time upon notice to User.

7. Changes, discontinuation and termination of the Application and the Agreement

- (1) Toshiba Carrier may make a change, modification or improvement to the Application at any time without prior notice to User.
- (2) Toshiba Carrier may make a change, discontinue the services provided by this Application at any time without prior notice to User for the purpose of maintenance, system trouble, or other circumstances.
- (3) Toshiba Carrier may terminate the distribution and support of this Application including the update and the upgrade version thereof with prior notice to user.
- (4) Toshiba Carrier may amend the terms and conditions of this Agreement. The amended Agreement shall become effective as of the date when Toshiba Carrier notifies and if User uses the Application after such amendment of the Agreement, User shall be deemed agreed to the amended Agreement.

8. Export Control Compliance

User shall comply with the any applicable export laws and regulations including, but not limited to, the Foreign Exchange and Foreign Trade Law of China and the U.S. Export Control Law and its Administration Regulations.

9. Governing Law

- (1) This Agreement shall be governed and construed by the laws of each countries (excluding its rule of choice of laws).
- [(2)User and Toshiba Carrier agree that the jurisdiction of all disputes arising out of or in connection with this Agreement and/or the Application shall be ----- court, in each countries.]

10. Severability

If any provisions of this Agreement shall be held to be invalid, illegal or unenforceable, the validity, legality and enforceability of the remaining provisions shall not in any way be affected or impaired.

<http://www.toshiba-carrier.co.jp/global/privacy.htm>

È valido solo il Contratto di licenza con utente finale originale in lingua inglese.
La seguente è una versione tradotta.

Questa Applicazione per BMS-IWF0320E/BMS-IWF0320IN (in seguito denominata "Applicazione") è fornita e concessa in licenza da Toshiba Carrier Co., Ltd. (in seguito denominata "Toshiba Carrier") e l'Applicazione include i programmi informatici, i documenti come il manuale, le informazioni e i dati all'interno di questa Applicazione e la versione di aggiornamento o potenziamento della stessa, che sono distribuiti insieme a questo Contratto di licenza con utente finale. LEGGERE ATTENTAMENTE I TERMINI E LE CONDIZIONI DEL PRESENTE CONTRATTO DI LICENZA CON UTENTE FINALE (IN SEGUITO DENOMINATO IL "CONTRATTO") PRIMA DI UTILIZZARE QUESTA Applicazione E SE L'UTENTE (IN SEGUITO DENOMINATO "UTENTE") ACCETTA, SELEZIONARE "ACETTO". SE L'UTENTE NON ACCETTA QUESTI TERMINI E CONDIZIONI, SELEZIONARE "NON ACCETTO" E NON SCARICARE, INSTALLARE O UTILIZZARE L'APPLICAZIONE. SCARICANDO, INSTALLANDO O UTILIZZANDO QUESTA APPLICAZIONE, IN TUTTO O IN PARTE, SI RITIENE CHE L'UTENTE ABBA ACCETTATO TUTTI I TERMINI E LE CONDIZIONI DEL PRESENTE CONTRATTO.

1. Diritti di proprietà intellettuale

L'Applicazione è la proprietà esclusiva di Toshiba Carrier e Toshiba Carrier possiede tutti i diritti di proprietà intellettuale, inclusi i diritti d'autore nell'Applicazione, salvo per la parte di cui i terzi posseggono i diritti. L'Applicazione è protetta ai sensi delle leggi e convenzioni internazionali relative al diritto d'autore. L'Utente dovrà prestare particolare attenzione ai diritti di proprietà intellettuale dell'Applicazione.

2. Licenza di Uso

- (1) L'Utente può installare l'Applicazione nel dispositivo compatibile e usare l'Applicazione esclusivamente per lo scopo di effettuare operazioni del prodotto di controllo dei condizionatori d'aria compatibili di Toshiba Carrier (in seguito denominato "Scopo"). Questa Applicazione è per l'Europa e l'Asia. Inoltre, l'Utente può utilizzare le informazioni e i dati ottenuti con l'uso di questo Software (in seguito denominati "Dati") solo per lo Scopo. Tranne per il caso precedente, l'Utente non potrà installare e utilizzare l'Applicazione. Inoltre, l'Applicazione installata dall'Utente deve essere immediatamente disinstallata o eliminata quando non è più necessaria.
- (2) L'Utente predisporrà il dispositivo compatibile a proprie spese e responsabilità e sarà responsabile per qualsiasi tariffa del provider Internet, delle compagnie di telecomunicazioni, della connessione o per altri costi richiesti per lo scaricamento, l'installazione e l'utilizzo di questa Applicazione.
- (3) Questa Applicazione include il software open source che viene fornito in base ai termini e alle condizioni di licenza della Licenza Apache Versione 2.0 e della Licenza MIT. L'Utente può consultare i termini e le condizioni di licenza di tale software open source nella Licenza OSS.

3. Dati del dispositivo

L'Applicazione utilizza e raccoglie i dati del dispositivo (indirizzo MAC che l'utente ha impostato come nome del dispositivo) del dispositivo compatibile dell'Utente; i dati del dispositivo sono utilizzati solo per il rilevamento da un altro dispositivo; questi dati saranno registrati nel server e l'Utente acconsente a tale utilizzo e raccolta dei dati del dispositivo.

4. Casi proibiti

- (1) L'Utente non è autorizzato a decodificare, decompilare, disassemblare o modificare questa Applicazione.
 - (2) L'Utente non dovrà fornire l'Applicazione per l'utilizzo da parte di più persone attraverso reti interne o Internet.
 - (3) All'Utente non dovrà distribuire, trasferire, noleggiare, concedere in leasing o vendere a chiunque l'Applicazione o il diritto di utilizzare l'Applicazione, né concederà a chiunque una sublicenza per l'uso dell'Applicazione.
 - (4) L'Utente non dovrà utilizzare l'Applicazione per un'azione criminale o per un'azione che è, o è probabile che sia, in violazione delle leggi e delle ordinanze.
 - (5) L'Utente non dovrà utilizzare l'Applicazione per qualsiasi azione che trasgredisca, o è probabile che trasgredisca, i diritti di proprietà, compresi i diritti di proprietà intellettuale, la privacy o altri diritti o interessi di terze parti inclusa Toshiba Carrier.
- [(6) L'Utente afferma e garantisce che (i) l'Utente non si trova in un Paese soggetto a embargo dal governo degli Stati Uniti o che è stato designato dal governo degli Stati Uniti come un Paese "sostenitore del terrorismo"; e (ii) l'Utente non è presente in alcun elenco del governo degli Stati Uniti di parti proibite o limitate.]

5. Nessuna garanzia ed esclusione di responsabilità

- (1) NEI LIMITI CONSENTITI DALLA LEGGE APPLICABILE, QUESTA APPLICAZIONE VIENE FORNITA "COSÌ COM'È", SENZA GARANZIE DI ALCUN TIPO, ESPLICITE O IMPLICITE, COMPRESE, SENZA LIMITAZIONE, LE GARANZIE IMPLICITE DI COMMERCIALIZZABILITÀ E IDONEITÀ PER UNO SCOPO SPECIFICO. TOSHIBA CARRIER DECLINA QUI PER QUANTO RIGUARDA L'APPLICAZIONE QUALUNQUE GARANZIA RELATIVA A QUALITÀ, PRESTAZIONI, INFORMAZIONI FORNITE DALL'APPLICAZIONE O IN ESSA VISUALIZZATE E NON VIOLAZIONE DEI DIRITTI DI TERZE PARTI DELL'APPLICAZIONE.
- (2) L'Utente riconosce e accetta espressamente che l'uso dell'applicazione è da considerarsi a esclusivo rischio dell'utente e, nella misura in cui non è proibito dalla legge applicabile, in nessun caso Toshiba Carrier sarà ritenuta responsabile di

eventuali danni, perdite, spese o costi sostenuti dall'Utente in connessione a o come risultato dell'uso di questa Applicazione, compresi, senza limitazione:

- (i) eventuali danni, perdite, spese o costi derivanti da o relativi all'utilizzo o all'impossibilità di utilizzo dell'Applicazione, all'azionamento non corretto di questa Applicazione da parte dell'Utente, all'uso illecito di questa Applicazione e a qualsiasi problema dell'Applicazione, del dispositivo compatibile o del prodotto per il controllo del condizionatore d'aria compatibile di Toshiba Carrier;
- (ii) eventuali conflitti tra l'Utente e terze parti, inclusi i clienti dell'Utente, causati da o in connessione con questa Applicazione.
- (iii) la perdita, la divulgazione e qualsiasi altro incidente delle informazioni e dei dati contenuti nell'Applicazione da parte del dispositivo compatibile.
- (iv) eventuali danni, perdite, spese o costi derivanti da o relativi al cambio, alla modifica o al miglioramento dell'Applicazione, all'interruzione o alla cessazione dell'Applicazione previsti nell'Articolo 8 del presente Contratto.

6. Interruzione dell'utilizzo

- (1) In caso di violazione dei termini e delle condizioni del presente Contratto da parte dell'Utente, l'Utente dovrà immediatamente disinstallare ed eliminare l'Applicazione.
- (2) Toshiba Carrier si riserva il diritto di richiedere agli Utenti di arrestare l'utilizzo del Software in qualsiasi momento previa comunicazione all'Utente.

7. Modifiche, interruzione e cessazione dell'Applicazione e del Contratto

- (1) Toshiba Carrier può apportare cambiamenti, modifiche o miglioramenti all'Applicazione in qualsiasi momento senza preavviso all'Utente.
- (2) Toshiba Carrier può effettuare una modifica, interrompere i servizi forniti da questa Applicazione in qualsiasi momento senza preavviso all'Utente ai fini di manutenzione, problemi del sistema o per altre circostanze.
- (3) Toshiba Carrier può interrompere la distribuzione e il supporto di questa Applicazione, inclusi la versione di aggiornamento e potenziamento di questa, dandone preavviso all'utente.
- (4) Toshiba Carrier può modificare i termini e le condizioni del presente Contratto. Il Contratto modificato entrerà in vigore a partire dalla data in cui Toshiba Carrier ne dà notifica e se l'Utente utilizza l'Applicazione dopo tale modifica del Contratto, si riterrà che l'Utente abbia accettato il Contratto modificato.

8. Conformità del controllo dell'esportazione

L'Utente dovrà rispettare tutte le leggi e i regolamenti applicabili in materia di esportazioni, inclusi, senza limitazione, la Legge sulla valuta estera e il commercio estero della Cina e la Legge sul controllo dell'esportazione degli Stati Uniti e i suoi regolamenti amministrativi.

9. Legislazione applicabile

- (1) Il presente Contratto sarà governato e interpretato in base alle leggi dei singoli Paesi (a esclusione della norma di scelta della legislazione).
- [(2) L'Utente e Toshiba Carrier accettano che la giurisdizione di tutte le controversie derivanti da o in connessione con il presente Contratto e/o l'Applicazione sarà il tribunale di -----, in ciascun Paese.]

10. Clausola salvatoria

Se una qualsiasi disposizione del presente Contratto viene ritenuta non valida, illegale o inapplicabile, la validità, la legalità e l'applicabilità delle rimanenti disposizioni non verrà in alcun modo influenzata o pregiudicata.

<http://www.toshiba-carrier.co.jp/global/privacy.htm>

7 OSS

Informazioni sulla licenza del software utilizzato nella Smart device control interface Toshiba Carrier BMS-IWF0320E/BMS-IWF0320IN

Il software preinstallato nella Smart device control interface Toshiba Carrier BMS-IWF0320E/BMS-IWF0320IN (in seguito denominato "Prodotto") è costituito da componenti software multipli e indipendenti. Ciascuno dei componenti software è protetto da copyright di Toshiba Carrier o di terze parti.

Il Prodotto utilizza componenti software che sono distribuiti come freeware in base a un contratto di licenza con l'utente finale di terza parte o a un avviso di copyright (di seguito denominato "EULA"). Per informazioni sugli EULA applicabili a questi componenti software, fare riferimento agli allegati di Informazioni di licenza (Contratto di licenza).

Alcuni EULA richiedono che il codice sorgente del componente applicabile sia divulgato come condizione per la distribuzione del componente software in formato eseguibile. Richiedere dal sito web indicato di seguito quando si desidera ottenere il codice sorgente dei componenti software soggetti all'EULA. A questo proposito, indicare i seguenti elementi. Nome del prodotto, nome del tipo di prodotti, numero di serie e argomento "Richiesta del codice sorgente del software open source"

<http://www.toshiba-carrier.co.jp/global/contact/index.htm>

Inoltre, alcuni dei componenti software che sono utilizzati nel Prodotto includono il software che è stato creato o sviluppato in origine da Toshiba Carrier. Questi software e documenti accompagnativi sono protetti da copyright di Toshiba Carrier e sono protetti dalla Legge sul diritto d'autore, gli articoli di un trattato internazionale e altre leggi applicabili. I componenti software che sono stati creati o sviluppati in origine da Toshiba Carrier e che non sono soggetti agli EULA non sono una destinazione dell'offerta del codice sorgente.

Alcuni dei componenti software distribuiti in base agli EULA sono resi disponibili per l'uso da parte dell'utente con il presupposto che non sono protetti da copyright o garanzia rilasciata da alcuna terza parte, compresi i detentori del copyright o Toshiba Carrier. Tali componenti software sono concessi in licenza all'utente gratuitamente e pertanto non sono coperti da alcuna garanzia nell'ambito delle leggi applicabili. Tali componenti software sono forniti "così come sono", senza alcuna garanzia, esplicita o implicita. Il termine "garanzia" per le finalità del presente documento comprende, senza limitazioni, una garanzia implicita di commerciabilità o idoneità per scopi specifici. Tutti i rischi associati alla qualità o alle prestazioni di tali componenti software sono a carico dell'utente. Toshiba Carrier non sarà responsabile in alcun modo per qualsiasi costo di riparazione o correzione o per altre spese inerenti sostenute in connessione a un difetto rilevato in uno di questi componenti software. Se non diversamente specificato in base alle leggi vigenti o in un contratto scritto, la parte che modifica o ridistribuisce il software con il consenso dei detentori del copyright o in base alle licenze di cui sopra non potrà essere ritenuta responsabile per qualsiasi perdita derivante dall'utilizzo o dall'impossibilità di utilizzare tali componenti software. Lo stesso si applica anche quando i detentori del copyright o terze parti pertinenti siano stati informati della possibilità di tali perdite. "Perdita" per le finalità del presente documento comprende perdita normale, speciale, incidentale e indiretta (incluse, senza limitazioni, la perdita di dati o della loro accuratezza, le perdite sostenute dall'utente o da terzi e l'incompatibilità dell'interfaccia con altri software). Leggere ciascun EULA per i dettagli sulle condizioni di utilizzo e gli elementi che devono essere osservati per quanto riguarda i componenti software.

Informazioni sulla licenza del software utilizzato nella Smart device control interface Toshiba Carrier BMS-IWF0320E/BMS-IWF0320IN

Il software pre-installato nella Smart device control interface Toshiba Carrier BMS-IWF0320E/BMS-IWF0320IN utilizza componenti software che vengono distribuiti [come freeware] in base a un contratto di licenza con utenti finali terze parti o ad avvisi di copyright (in seguito denominato "EULA"). L'utente deve leggere con attenzione gli EULA applicabili riportati di seguito prima di utilizzare i componenti software. Gli EULA vengono presentati nella loro versione originale (inglese) esattamente come sono stati redatti dalle rispettive parti, diverse da Toshiba Carrier.

Il Contratto di licenza con l'utente finale per i componenti software gratuiti utilizzati nella Smart device control interface Toshiba Carrier BMS-IWF0320E/BMS-IWF0320IN.

componente software	
Linux Kernel	Documento A
mono-complete	Documento B
mono-devel	Documento C
nginx-light	Documento D
openssh-server	Documento E
rabbitmq-server	Documento F
usbmount	Documento G

TOSHIBA CARRIER CORPORATION

336 TADEHARA, FUJI-SHI, SHIZUOKA-KEN 416-8521 JAPAN

DEA6729001