

R32

TOSHIBA

CONDIZIONATORE D'ARIA (TIPO SPLIT)

Manuale dell'utente

Unità interna

Nome modello: _____

Per uso commerciale

Condotto nascosto

RAV-HM561BTP-E

RAV-HM801BTP-E

RAV-HM901BTP-E

RAV-HM1101BTP-E

RAV-HM1401BTP-E

RAV-HM1601BTP-E

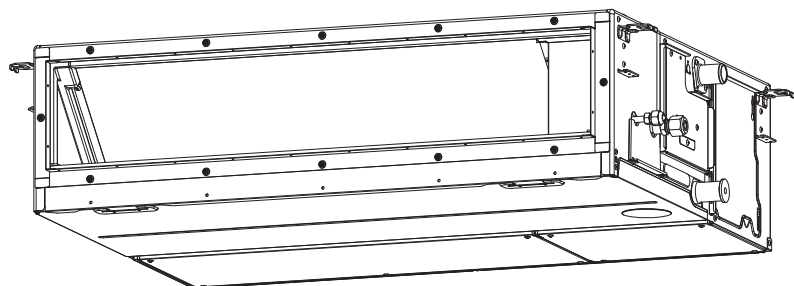

Translated instruction

ADOZIONE DI REFRIGERANTE R32

Il condizionatore d'aria adotta il refrigerante HFC (R32), che evita la distruzione dello strato di ozono.

In conformità alla norma EN 60335-1

Questo apparecchio non è destinato ad essere utilizzato da parte di bambini di età inferiore a 8 anni e di persone con capacità fisiche, sensoriali o mentali ridotte, o prive di esperienza e conoscenza, tranne in caso di supervisione o istruzione sull'uso dell'apparecchio in modo sicuro e comprendendone i pericoli.

I bambini non devono giocare con l'apparecchio. La pulizia e la manutenzione da parte dell'utente non devono essere effettuate da parte dei bambini senza sorveglianza.

In conformità alla norma IEC 60335-1

Questo apparecchio non deve essere usato da persone (inclusi i bambini) con capacità fisiche, sensoriali o mentali ridotte, o che mancano di esperienza e conoscenza, a meno che non abbiano ricevuto una supervisione o istruzioni sull'uso dell'apparecchio da parte di una persona responsabile della loro sicurezza.

I bambini devono ricevere supervisione per assicurare che non giochino con l'apparecchio.

Indice

1	Precauzioni per la sicurezza.....	3
2	Nomi delle parti.....	7
3	Nomi delle parti e funzioni del telecomando	8
4	Funzionamento	9
5	Funzionamento del timer	10
6	Manutenzione.....	10
7	Risoluzione dei problemi.....	11
8	Uso e prestazioni.....	12
9	Installazione	13
10	Specifiche.....	13

Grazie per aver acquistato questo condizionatore d'aria Toshiba.

Leggere attentamente le istruzioni con informazioni importanti conformi alla direttiva Macchine (Directive 2006/42/EC) e assicurarsi di averle ben comprese.

Dopo la lettura, conservare le istruzioni in un luogo sicuro, insieme al Manuale di installazione fornito con il prodotto.

Denominazione generica: Condizionatore



Definizione dell'installatore qualificato o dell'incaricato all'assistenza qualificato

Il condizionatore deve essere installato, riparato, rimosso e ne deve essere effettuata la manutenzione da un installatore qualificato o da un incaricato all'assistenza qualificato. Qualora debba essere intrapresa una delle operazioni menzionate, rivolgersi a un installatore qualificato o a un incaricato all'assistenza qualificato.

Un installatore qualificato o un incaricato all'assistenza qualificato è un addetto che dispone delle qualifiche e della conoscenza descritte nella seguente tabella.

Agente	Qualifiche ed esperienza di cui deve disporre l'agente
Installatore qualificato	<ul style="list-style-type: none"> L'installatore qualificato è una persona che installa, effettua la manutenzione, sposta e rimuove i condizionatori Toshiba Carrier Corporation. L'installatore qualificato ha ricevuto la formazione necessaria per installare, effettuare la manutenzione, spostare e rimuovere i condizionatori Toshiba Carrier Corporation o è stato addestrato da uno o più individui in possesso della necessaria formazione e pertanto è idoneo a svolgere tali operazioni. L'installatore qualificato autorizzato a effettuare i lavori elettrici richiesti per l'installazione, lo spostamento e la rimozione dispone della qualifica necessaria a svolgere tali mansioni, come stabilito dalle leggi e dai regolamenti locali; è stato addestrato a lavorare sui condizionatori Toshiba Carrier Corporation o da uno o più individui in possesso della necessaria formazione ed è pertanto idoneo a svolgere tale lavoro. L'installatore qualificato autorizzato a eseguire i lavori di gestione del refrigerante e di posa dei tubi richiesti per l'installazione, lo spostamento e la rimozione del condizionatore dispone della qualifica necessaria a svolgere tali mansioni, come stabilito dalle leggi e dai regolamenti locali; è stato addestrato a svolgere i lavori di gestione del refrigerante e di posa dei tubi sui condizionatori Toshiba Carrier Corporation o da uno o più individui in possesso della necessaria formazione ed è pertanto idoneo a svolgere tale lavoro. L'installatore qualificato autorizzato a svolgere lavori in altezza ha ricevuto la formazione necessaria per effettuare tali lavori su condizionatori Toshiba Carrier Corporation o è stato addestrato da uno o più individui in possesso della necessaria formazione ed è pertanto idoneo a svolgere tale lavoro.
Incaricato all'assistenza qualificato	<ul style="list-style-type: none"> L'incaricato all'assistenza qualificato è una persona che installa, ripara, sposta e rimuove i condizionatori Toshiba Carrier Corporation. L'incaricato all'assistenza qualificato ha ricevuto la formazione necessaria per installare, riparare, effettuare la manutenzione, spostare e rimuovere i condizionatori Toshiba Carrier Corporation o è stato addestrato da uno o più individui in possesso della necessaria formazione e pertanto è idoneo a svolgere tali operazioni. L'incaricato all'assistenza qualificato autorizzato a effettuare i lavori elettrici richiesti per l'installazione, la riparazione, lo spostamento e la rimozione dispone della qualifica necessaria a svolgere tali mansioni, come stabilito dalle leggi e dai regolamenti locali; è stato addestrato a lavorare sui condizionatori Toshiba Carrier Corporation o da uno o più individui in possesso della necessaria formazione ed è pertanto idoneo a svolgere tale lavoro. L'incaricato all'assistenza qualificato autorizzato a eseguire i lavori di gestione del refrigerante e di posa dei tubi richiesti per l'installazione, la riparazione, lo spostamento e la rimozione del condizionatore dispone della qualifica necessaria a svolgere tali mansioni, come stabilito dalle leggi e dai regolamenti locali; è stato addestrato a svolgere i lavori di gestione del refrigerante e di posa dei tubi sui condizionatori Toshiba Carrier Corporation o da uno o più individui in possesso della necessaria formazione ed è pertanto idoneo a svolgere tale lavoro. L'incaricato all'assistenza qualificato autorizzato a svolgere lavori in altezza ha ricevuto la formazione necessaria per effettuare tali lavori su condizionatori Toshiba Carrier Corporation o è stato addestrato da uno o più individui in possesso della necessaria formazione ed è pertanto idoneo a svolgere tale lavoro.

Queste precauzioni di sicurezza descrivono questioni importanti relative alla sicurezza per evitare lesioni agli utenti o ad altre persone e danni alle cose. Leggere questo manuale dopo aver compreso il contenuto sottostante (significato delle indicazioni) e assicurarsi di seguire la descrizione.





Indicazione	Significato dell'indicazione
 AVVERTENZA	Il testo evidenziato in questo modo indica che la mancata osservanza delle istruzioni contenute nell'avvertenza potrebbe causare gravi lesioni fisiche (*1) o il decesso, se il prodotto viene maneggiato in modo improprio.
 ATTENZIONE	Il testo evidenziato in questo modo indica che la mancata osservanza delle istruzioni contenute nella precauzione potrebbe causare lesioni leggere (*2) o danni (*3) materiali, se il prodotto viene maneggiato in modo improprio.

*1: Lesioni fisiche gravi implicano perdita della vista, lesioni, ustioni, scosse elettriche, fratture ossee, avvelenamento e altre lesioni con effetti collaterali che richiedono un ricovero ospedaliero o un trattamento a lungo termine in ambulatorio.





*2: Leggere lesioni implicano ferite, ustioni, scosse elettriche e altre lesioni che non richiedono ospedalizzazione o un trattamento a lungo termine in ambulatorio.

*3: Danni materiali implicano danni che si estendono agli edifici, agli oggetti domestici, al bestiame e agli animali domestici.

SIGNIFICATO DEI SIMBOLI VISUALIZZATI SULL'UNITÀ

	AVVERTENZA (Rischio di incendi)	Questo marchio è solo per refrigerante R32. Nel caso in cui il tipo di refrigerante sia R32, questa unità utilizza un refrigerante infiammabile. Se il gas refrigerante fuoriuscito entra in contatto con le fiamme o parti riscaldanti, vengono generati gas tossici e vi è rischio di incendio.
		Leggere attentamente il MANUALE DEL PROPRIETARIO prima dell'uso.
		Il personale di assistenza è tenuto a leggere attentamente il MANUALE DEL PROPRIETARIO e il MANUALE DI INSTALLAZIONE prima di utilizzare l'apparecchio.
		Per ulteriori informazioni, consultare il MANUALE DEL PROPRIETARIO, il MANUALE DI INSTALLAZIONE e simili.

■ **Indicazioni di avvertimento sul condizionatore d'aria**

Indicazioni di avvertenza	Descrizione		
 <table border="1" data-bbox="241 280 488 440"> <tr> <td>WARNING</td> </tr> <tr> <td>ELECTRICAL SHOCK HAZARD Disconnect all remote electric power supplies before servicing.</td> </tr> </table>	WARNING	ELECTRICAL SHOCK HAZARD Disconnect all remote electric power supplies before servicing.	<p>AVVERTENZA</p> <p>PERICOLO DI SCOSSA ELETTRICA Scollegare tutte le fonti di alimentazione elettrica remota, prima di sottoporre a interventi di assistenza.</p>
WARNING			
ELECTRICAL SHOCK HAZARD Disconnect all remote electric power supplies before servicing.			
 <table border="1" data-bbox="241 493 488 652"> <tr> <td>WARNING</td> </tr> <tr> <td>Moving parts. Do not operate unit with grille removed. Stop the unit before the servicing.</td> </tr> </table>	WARNING	Moving parts. Do not operate unit with grille removed. Stop the unit before the servicing.	<p>AVVERTENZA</p> <p>Parti mobili. Non far funzionare l'unità con la griglia rimossa. Arrestare l'unità prima di sottoporla ad assistenza.</p>
WARNING			
Moving parts. Do not operate unit with grille removed. Stop the unit before the servicing.			
 <table border="1" data-bbox="241 703 488 863"> <tr> <td>CAUTION</td> </tr> <tr> <td>High temperature parts. You might get burned when removing this panel.</td> </tr> </table>	CAUTION	High temperature parts. You might get burned when removing this panel.	<p>ATTENZIONE</p> <p>Parti calde. Pericolo di ustione in caso di rimozione di questo pannello.</p>
CAUTION			
High temperature parts. You might get burned when removing this panel.			
 <table border="1" data-bbox="241 916 488 1075"> <tr> <td>CAUTION</td> </tr> <tr> <td>Do not touch the aluminum fins of the unit. Doing so may result in injury.</td> </tr> </table>	CAUTION	Do not touch the aluminum fins of the unit. Doing so may result in injury.	<p>ATTENZIONE</p> <p>Non toccare le alette in alluminio dell'unità. Ciò potrebbe provocare lesioni.</p>
CAUTION			
Do not touch the aluminum fins of the unit. Doing so may result in injury.			
 <table border="1" data-bbox="241 1128 488 1287"> <tr> <td>CAUTION</td> </tr> <tr> <td>BURST HAZARD Open the service valves before the operation, otherwise there might be the burst.</td> </tr> </table>	CAUTION	BURST HAZARD Open the service valves before the operation, otherwise there might be the burst.	<p>ATTENZIONE</p> <p>PERICOLO DI SCOPPIO Aprire le valvole di servizio prima dell'operazione; in caso contrario, si potrebbe verificare uno scoppio.</p>
CAUTION			
BURST HAZARD Open the service valves before the operation, otherwise there might be the burst.			

1 Precauzioni per la sicurezza

Il produttore non assume alcuna responsabilità per gli eventuali danni causati dalla mancata osservanza di questo manuale.

AVVERTENZA

Generali

- Leggere con attenzione il Manuale del proprietario prima di iniziare a utilizzare il condizionatore d'aria. Vi sono molte cose importanti da tenere a mente per il funzionamento quotidiano.
- L'installazione deve essere affidata al proprio rivenditore o a un tecnico qualificato. Solo questi professionisti (*1) sono infatti in grado di eseguirla correttamente. Affidandola a persone non qualificate si potrebbero verificare un incendio, scosse elettriche, perdite d'acqua, generazione di rumore o vibrazioni o, ancora, lesioni per le persone.
- Sia per la sostituzione sia per il rabbocco si deve usare esclusivamente il tipo di refrigerante specificato. Altrimenti, nel ciclo di raffreddamento potrebbe generarsi una situazione anomala di alta pressione che potrebbe provocare dei guasti, l'esplosione del prodotto o ferimenti.
- Fare attenzione ai possibili luoghi d'installazione ove il rumore dell'unità esterna potrebbe arrecare disturbo (specialmente nei punti di confine con altre proprietà).
- Il presente apparecchio deve essere utilizzato da utenti esperti o formati nei negozi, nel settore dell'illuminazione oppure per uso commerciale dai non addetti ai lavori.

Trasporto e magazzinaggio

- Durante il trasporto del condizionatore si raccomanda di calzare scarpe rinforzate sulla punta nonché indossare guanti e altro abbigliamento protettivo.
- Non trasportare il condizionatore afferrandolo per le fascette che avvolgono la scatola d'imballaggio. Qualora le fascette si rompano, si potrebbero subire lesioni personali.
- Prima d'impilare i cartoni d'imballaggio per il magazzinaggio o il trasporto si raccomanda di leggere le precauzioni su di essi riportate. La mancata osservanza di questa precauzione potrebbe provocare la caduta della pila.

- Il condizionatore deve essere trasportato in condizioni stabili. Qualora una parte qualsiasi dovesse apparire non integra si raccomanda di rivolgersi immediatamente al proprio rivenditore.
- Per trasportare il condizionatore a mano, farsi aiutare da una o più persone.

Installazione

- Solo un installatore qualificato(*1) o un tecnico dell'assistenza qualificato(*1) sono autorizzati a eseguire i lavori sull'impianto elettrico per il condizionatore d'aria.
In nessuna circostanza tali lavori devono essere effettuati da una persona non qualificata, poiché un'esecuzione non appropriata dei lavori potrebbe provocare scosse elettriche e/o dispersioni di corrente.
- Al termine del lavoro di installazione, chiedere all'installatore di illustrare le posizioni dell'interruttore. Nelle eventualità di un guasto del condizionatore d'aria, portare l'interruttore su OFF e contattare il personale dell'assistenza.
- L'installazione dell'unità in un locale di piccole dimensioni richiede l'adozione di misure appropriate affinché, in caso di perdita di refrigerante, la sua concentrazione non superi il limite consentito. Quando si implementano tali misure, consultare il rivenditore da cui si è acquistato il condizionatore d'aria. L'accumulo di elevate concentrazioni di refrigerante potrebbe provocare un incidente dovuto a carenza di ossigeno.
- Non installare il condizionatore d'aria in una sede che possa essere soggetta al rischio di esposizione a gas combustibili. Qualora si verifichi una perdita e la concentrazione di un gas combustibile in prossimità dell'apparecchio, sussiste il rischio di incendio.
- Per le parti da acquistare a parte si raccomanda di usare esclusivamente quelle specificate dal costruttore. L'uso di parti diverse da quelle specificate potrebbe infatti divenire causa d'incendio, scosse elettriche, perdita d'acqua o di altri problemi. L'installazione deve essere svolta da un tecnico professionista.
- Accertarsi infine che i collegamenti a terra siano stati correttamente eseguiti.

Funzionamento

- Prima di aprire il coperchio della scatola elettrica di controllo dell'unità interna o il pannello di servizio dell'unità esterna si deve disinserire l'interruttore di sicurezza automatico (posizione OFF o di disalimentazione completa). La mancata impostazione dell'interruttore automatico sulla posizione OFF (spento) potrebbe provocare scosse elettriche attraverso il contatto con le parti interne. Solo un installatore qualificato(*1) o un tecnico di assistenza qualificato(*1) è autorizzato a rimuovere il coperchio della scatola elettrica di controllo dell'unità interna o il pannello di servizio di quella esterna per svolgere l'intervento richiesto.
- All'interno del condizionatore d'aria esistono parti in movimento e aree ad alta tensione. Per evitare di ricevere scosse elettriche o l'intrappolamento delle dita o di corpi estranei in tali parti si raccomanda di non rimuovere il pannello di servizio dell'unità esterna. Se occorre eseguire un lavoro che implichi la rimozione di questi elementi, contattare un installatore qualificato(*1) o il personale di assistenza qualificato(*1).
- Non tentare di spostare o riparare l'unità da soli. All'interno dell'unità è presente alta tensione, pertanto, la rimozione del coperchio e lo spostamento dell'unità principale potrebbero esporre al rischio di elettrocuzione.
- Per pulire il filtro dell'unità interna o per eseguire altre attività considerate come "lavori in altezza" utilizzare un supporto più alto di 50 cm. A motivo del pericolo di caduta dal supporto e quindi del rischio di lesioni o ferite, i lavori in altezza dovrebbe essere eseguiti esclusivamente da persone qualificate. Se la situazione richiede questi tipi di lavori, rivolgersi a un installatore qualificato(*1) o al personale di assistenza qualificato(*1).
- Non toccare l'aletta di alluminio dell'unità esterna. In caso contrario, si potrebbero provocare lesioni personali. Se la situazione richiede che le alette vengano toccate, rivolgersi a un installatore qualificato(*1) o al personale di assistenza qualificato(*1).
- Non salire né collocare oggetti sull'unità esterna. Si potrebbe cadere o gli oggetti potrebbero cadere dall'unità esterna e provocare lesioni personali.

- Non collocare apparecchi a combustione di alcun genere in luoghi che siano direttamente esposti al flusso d'aria prodotto dal condizionatore d'aria; in caso contrario, il condizionatore potrebbe provocare una combustione imperfetta.
- Se nello stesso locale in cui è installato il condizionatore si trova un apparecchio a combustione si deve garantire ventilazione a sufficienza. La scarsa ventilazione provoca carenza di ossigeno.
- Se il condizionatore è installato in un locale chiuso lo si deve sempre mantenere ben ventilato. La scarsa ventilazione provoca carenza di ossigeno.
- Non sostare a lungo nel flusso d'aria fredda, né lasciare raffreddare eccessivamente il corpo.
Ciò potrebbe infatti deteriorare le condizioni fisiche e causare problemi di salute.
- Non inserire le dita né corpi estranei nella presa d'ingresso o nell'uscita dell'aria.
Ci si potrebbe infatti ferire a causa dell'alta velocità di rotazione della ventola interna.
- Se il condizionatore non riscalda o raffredda adeguatamente l'ambiente, probabilmente a causa di una perdita di refrigerante, è raccomandabile rivolgersi al proprio rivenditore. Se l'intervento richiede una carica aggiuntiva di refrigerante è opportuno di ottenere dal tecnico di assistenza ogni possibile informazione particolareggiata(*1).
- Prima di pulire il condizionatore lo si deve spegnere e si deve inoltre disinserire (OFF) l'interruttore di sicurezza a monte.
Ci si potrebbe infatti ferire a causa dell'alta velocità di rotazione della ventola interna.

Riparazioni

- All'eventuale verificarsi di un problema (ad esempio quando appare un'indicazione di errore, si sente odore di bruciato, si sentono suoni anomali, il condizionatore non raffredda o non riscalda oppure vi è una perdita d'acqua), non toccarlo ma esterna ma impostare l'interruttore del circuito su OFF e contattare un incaricato all'assistenza qualificato (*1). Adottare delle misure per assicurare che l'unità non venga accesa (ad esempio scrivendo "fuori servizio" in prossimità dell'interruttore automatico) fino all'arrivo di un tecnico dell'assistenza qualificato(*1). L'uso persistente del condizionatore in una condizione anomala potrebbe fare aggravare i problemi di natura meccanica e causare scosse elettriche o altri problemi ancora.
- Se la griglia della ventola è danneggiata, non avvicinarsi all'unità esterna ma impostare l'interruttore del circuito su OFF e contattare un incaricato all'assistenza qualificato (*1) per effettuare le riparazioni.
Non impostare l'interruttore del circuito su ON finché le riparazioni non sono terminate.
- In caso di pericolo di caduta dell'unità interna, non avvicinarsi: esterna ma impostare l'interruttore del circuito su OFF e fare intervenire un installatore qualificato (*1) o un tecnico di assistenza qualificato (*1) affinché la fissi adeguatamente. Non riportare l'interruttore in posizione ON fino a quando l'unità non sia stata rimontata.
- In caso di pericolo che l'unità esterna si ribalti, non avvicinarsi: esterna ma impostare l'interruttore del circuito su OFF e fare intervenire un installatore qualificato (*1) o un tecnico di assistenza qualificato (*1) affinché la fissi adeguatamente. Non riportare l'interruttore in posizione ON fino a quando le riparazioni non siano state completate.
- Non modificare i prodotti. Non smontare o modificare gli elementi. Ciò potrebbe infatti divenire causa d'incendio, scossa elettrica o lesione personale.

Trasferimento

- Se il condizionatore d'aria deve essere trasferito, rivolgersi a un installatore qualificato (*1) o al personale di assistenza qualificato (*1). Se il trasferimento del condizionatore d'aria fosse eseguito in maniera errata potrebbe esistere il rischio di elettrocuzione e/o incendio.

ATTENZIONE

Per scollegare il condizionatore dalla linea elettrica principale

- Questo apparecchio deve essere collegato alla rete elettrica per mezzo di un interruttore con separazione dei contatti di almeno **3 mm**.

Il circuito elettrico che alimenta il condizionatore deve essere protetto con un fusibile (di qualsiasi tipo).

Installazione

- Posare correttamente il tubo di scarico, in modo da garantire uno scarico perfetto. Uno scarico inadeguato potrebbe provocare l'allagamento dell'edificio e danneggiare l'arredamento.
- Il condizionatore deve essere collegato a una linea elettrica dedicata erogante la tensione specificata; in caso contrario potrebbe guastarsi o incendiarsi.
- Accertarsi che l'unità esterna sia ben fissata alla base di supporto. In caso contrario potrebbe ribaltarsi o causare altri problemi.

Funzionamento

- Questo condizionatore non deve essere usato per applicazioni speciali quali la conservazione di prodotti alimentari, di strumenti di precisione, di oggetti d'arte e per l'allevamento di animali, né per climatizzare autoveicoli o imbarcazioni.
- Non toccare gli interruttori con le dita bagnate, altrimenti si può incorrere in una elettrocuzione.
- Se il condizionatore d'aria non verrà utilizzato per un lungo periodo di tempo, disinserire (OFF) l'interruttore principale o l'interruttore.
- Per far sì che il condizionatore possa garantire prestazioni ottimali, utilizzarlo negli intervalli di temperatura specificati nelle istruzioni. In caso contrario l'unità potrebbe guastarsi o essere









soggetta a perdite d'acqua.

- Fare attenzione a non versare liquidi sul telecomando. Proteggerlo da succhi di frutta, acqua o qualsiasi altro tipo di liquido.
- Non lavare il condizionatore con acqua. Si potrebbe infatti ricevere una scossa elettrica.
- Trascorso molto tempo dall'installazione iniziale è opportuno accertarsi che la base d'installazione e ogni altra parte ancora non si sia deteriorata. Lasciarle in tale condizione ne potrebbe causare il ribaltamento con conseguente pericolo per le persone.
- Non lasciare prodotti spray né altri materiali infiammabili nei pressi del condizionatore, né spruzzarli direttamente dentro le unità. Si potrebbero infatti incendiare.
- Prima di pulire il condizionatore lo si deve spegnere e si deve inoltre disinserire (OFF) l'interruttore di sicurezza a monte. Ci si potrebbe infatti ferire a causa dell'alta velocità di rotazione della ventola interna.
- Per la pulizia del condizionatore è raccomandabile rivolgersi al proprio rivenditore. Eseguiendola in modo improprio se ne potrebbero danneggiare le parti di plastica e il materiale isolante delle parti elettriche o di altre parti ancora con conseguente pericolo di malfunzionamento o guasto. Nel peggiore dei casi si potrebbero verificare perdite d'acqua, scosse elettriche, emissione di fumo o un incendio.
- Non appoggiare contenitori liquidi - ad esempio vasi - sull'unità esterna. Se l'acqua dovesse penetrare nell'unità, infatti, potrebbe deteriorare i materiali elettroisolanti con conseguente pericolo di scosse elettriche.

(*1) Consultare la "Definizione di installatore qualificato o tecnico dell'assistenza qualificato."

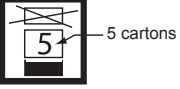
■ Informazioni sul trasporto, la gestione e il magazzinaggio del cartone

◆ Esempi di indicazioni riportate sul cartone

Simbolo	Descrizione	Simbolo	Descrizione
	Conservare all'asciutto		Non far cadere
	Fragile		Non coricare
	Altezza di impilaggio (in questo caso possono essere impilati 6 cartoni)		Non camminare su questo cartone
	Alto		Non calpestare
	Maneggiare con cura		

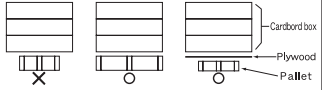
Altre precauzioni	Descrizione
 <div style="border: 1px solid black; padding: 5px;"> <p>Caution Injury possibility. Don't handle with packing band, or may get injured in case of broken band.</p> </div>	<p>ATTENZIONE</p> <p>Possibilità di lesioni. Non afferrare le reggette di plastica; in caso di rottura potrebbero causare lesioni.</p>
<div style="border: 1px solid black; padding: 5px;"> <p>Stacking notice.</p> <p>In case that cardboard boxes protrude out of pallet when stacking, lay a 10mm thick plywood over the pallet.</p>  </div>	<p>Avviso di impilaggio.</p> <p>Se dopo l'impilaggio le scatole sporgono dal pallet le si deve fare Se dopo l'impilaggio le scatole sporgono dal pallet le si deve fare</p>

2 Nomi delle parti

■ Unità interna

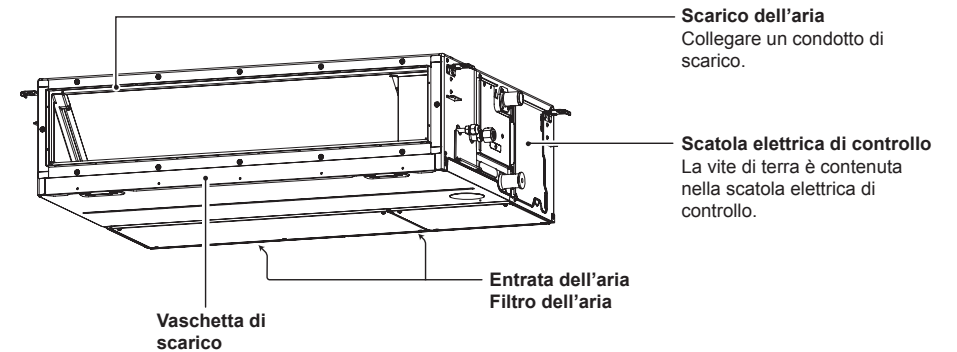

■ Unità esterna (il design varia a seconda dell'unità esterna. La seguente illustrazione mostra un esempio.)

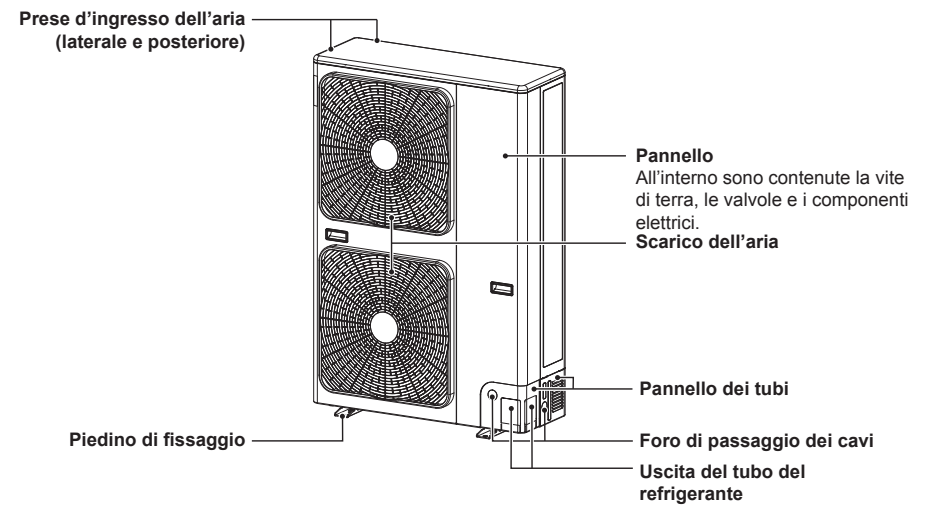

3 Nomi delle parti e funzioni del telecomando

Nome modello telecomando: RBC-ASCU1*

La retroilluminazione LCD si accende per 15 secondi durante l'utilizzo del telecomando.

Tutti gli indicatori vengono visualizzati nell'esempio di seguito.

In realtà, vengono visualizzate solo le opzioni selezionate.

■ Operazioni

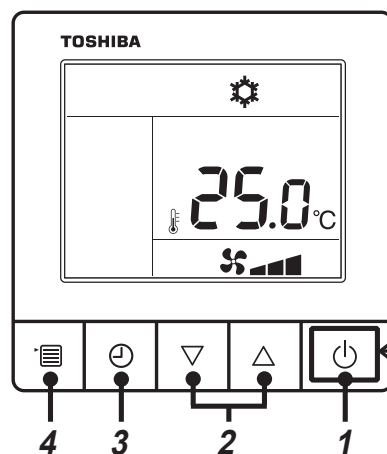

Spia di funzionamento
Si accende durante le operazioni. Lampeggia quando si verifica un controllo o si attiva il dispositivo di protezione.

1 Pulsante ON/OFF

Premere il pulsante per accendere il condizionatore d'aria e premere nuovamente il pulsante per spegnere il condizionatore d'aria.

2 Pulsante di impostazione

Viene utilizzato per la regolazione della temperatura in condizioni generali. In modalità di funzionamento, modalità velocità ventola e direzione vento, viene utilizzato per cambiare le rispettive impostazioni.

3 Pulsante Timer off

Impostare il timer su Off.

4 Pulsante Menu

Viene utilizzato per selezionare la modalità di funzionamento, la velocità della ventola e la direzione del vento. Premere il pulsante ogni volta in modo che cambi nel seguente ordine.

- In diverse modalità dell'unità interna, la selezione della velocità ventola o della direzione del vento può essere omessa.

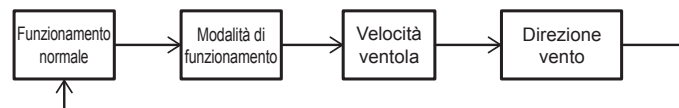

■ Icona degli indicatori

Per questa spiegazione vengono visualizzate tutte le icone sul display. Le operazioni non vengono accettate quando lampeggia "SETTING".

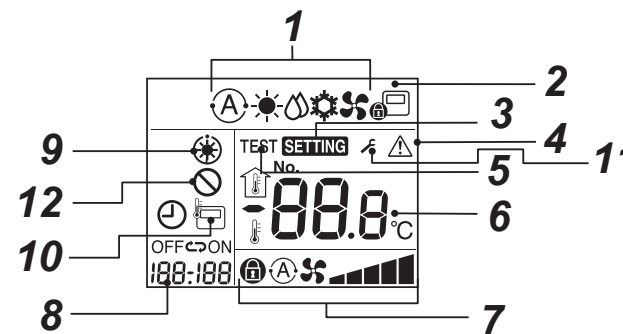

1 Icona di indicazione modalità di funzionamento
Indica la modalità di funzionamento selezionata.

2 Icona di indicazione controllo centrale
Viene visualizzata quando il condizionatore d'aria

è controllato centralmente e utilizzato con un telecomando centrale e altri dispositivi di controllo centrale.

Se il controllo centrale proibisce l'uso del telecomando, lampeggia quando si preme il pulsante ON/OFF, modalità o temperatura sul telecomando, a indicare che questi pulsanti non funzionano. (Le impostazioni che possono essere configurate sul telecomando variano a seconda della modalità di controllo centrale. Per i dettagli, leggere il Manuale del proprietario del telecomando centrale.)

3 Icona di indicazione impostazione

Indica che il sistema è automaticamente in fase di controllo dopo che l'interruttore è stato scollegato o si sono verificate altre condizioni.

4 Icona di indicazione riparazione

Visualizzata quando si esegue un'ispezione o il dispositivo di protezione è in funzione.

5 Icona di indicazione funzionamento di prova

Visualizzata durante un periodo di funzionamento di prova.

6 Icona di indicazione impostazione temperatura

Viene visualizzata la temperatura di impostazione selezionata.

7 Icona di indicazione velocità ventola

- Indica la velocità selezionata per la ventola.



8 Indicatore timer di spegnimento

Quando si verifica un errore, viene visualizzato un codice di controllo.

9 Indicatore di preriscaldamento

Visualizzato quando viene attivata la modalità di riscaldamento o il ciclo di sbrinamento. Quando questa indicazione viene visualizzata, la ventola dell'unità interna si arresta o funziona in modalità ventola.

10 Indicatore del sensore del telecomando

Visualizzata quando viene attivato il sensore del telecomando.

11 Schermata di avviso

Visualizzata quando si verifica un codice di avviso.

Per maggiori informazioni a questo riguardo si prega di rivolgersi al proprio rivenditore (distributore).

12 Indicazione di assenza funzioni

Visualizzata quando la funzione richiesta non è disponibile su quel modello.

4 Funzionamento

Quando si utilizza il condizionatore d'aria per la prima volta o si modificano le impostazioni, attenersi alle seguenti procedure.

Dalla volta successiva, premendo il pulsante On/Off si avvia il funzionamento del condizionatore d'aria con le impostazioni selezionate.

■ Standby

Quando "SETTING" lampeggia, l'operazione non sarà accettata dal sistema.

REQUISITI

- Durante l'uso, mantenere l'interruttore di alimentazione in stato aperto.
- Quando lo si usa di nuovo dopo molto tempo, accendere l'interruttore di alimentazione con almeno 12 ore di anticipo.
- Circa 1 minuto dopo l'accensione, il telecomando può funzionare. Non si tratta di un guasto.

■ Eseguire l'operazione

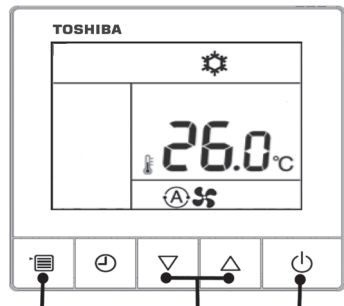

Pulsante Menu Pulsante di impostazione Pulsante ON/OFF

1 Pulsante ON/OFF

Premendo il pulsante, si accende l'indicatore di funzionamento e si avvia il funzionamento.

2 Selezionare la modalità di funzionamento

Passare alla modalità di funzionamento premendo il pulsante Menu.

- L'icona della modalità di funzionamento attuale lampeggia.

Premendo il pulsante di impostazione ogni volta, la modalità di funzionamento e le relative icone cambiano nel seguente ordine:

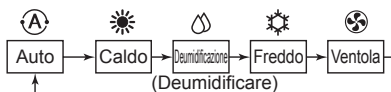

- "Deumidificare" non è disponibile per il tipo di condotto nascosto a pressione statica elevata.
- Se il pulsante non viene azionato entro 30 secondi, la selezione della modalità di funzionamento termina.

3 Selezionare la velocità della ventola

Passare alla modalità velocità ventola premendo il pulsante Menu.

- L'icona della modalità velocità ventola attuale lampeggia.

Premendo il pulsante di impostazione ogni volta, la modalità velocità ventola e la relativa indicazione cambiano nel seguente ordine:



- La velocità ventola che può essere impostata varia a seconda delle unità interne collegate.

In modalità ventola, non è possibile selezionare "Auto".

- Su questi modelli che non possono impostare la velocità ventola viene visualizzato "Auto".
- Se il pulsante non viene azionato entro 30 secondi, la selezione della velocità ventola termina.

4 Selezione temperatura

Premere il pulsante di impostazione per regolare la temperatura.

- L'intervallo di impostazione della temperatura è compreso tra 18,0°C e 29,0°C.
- La sensibilità di regolazione della temperatura è di 0,5°C.

NOTA

Selezione automatica

- Nel modo automatico l'unità sceglie automaticamente il modo di funzionamento più appropriato (raffreddamento, riscaldamento o solo ventilazione) in base alla temperatura impostata.
- Nel modo automatico l'unità sceglie automaticamente il modo di funzionamento più appropriato (raffreddamento, riscaldamento o solo ventilazione) in base alla temperatura impostata.

Raffreddamento

- Se c'è una richiesta di raffreddamento, l'unità si avvia dopo circa 1 minuto dalla selezione della modalità.
- Quando la temperatura ambiente raggiunge il valore impostato l'unità esterna si arresta, mentre la ventola dell'unità interna inizia a ruotare a velocità molto bassa.

Riscaldamento

- Se c'è una richiesta di riscaldamento, l'unità si avvia dopo circa 3 - 5 minuti dalla selezione della modalità.
- Dopo l'arresto del riscaldamento, fan continua a funzionare per circa 30 secondi.
- Quando la temperatura ambiente raggiunge il valore impostato l'unità esterna si arresta, mentre la ventola dell'unità interna inizia a ruotare a velocità molto bassa.
- In modalità di Sbrinamento, la ventola si arresta perché non venga emessa aria fredda. (Viene visualizzato il simbolo del pre-riscaldamento "☀").

Quando si riaccende il condizionatore subito dopo averlo spento

Quando si tenta di riavviare l'apparecchio immediatamente dopo un arresto, occorre attendere circa 3 minuti prima che l'unità entri nuovamente in funzione; tale attesa è necessaria per proteggere il compressore.

■ Funzionamento a 8°C (per il pre-riscaldamento)

Il condizionatore d'aria è in grado di mantenere la temperatura di riscaldamento su circa 8°C.

Il riscaldamento a 8°C richiede l'impostazione mediante il telecomando collegato via cavo. Rivolgersi all'installatore o al rivenditore per le impostazioni dell'unità interna.

Avvio

1. Impostare la temperatura visualizzata a 18°C in modalità di riscaldamento premendo il pulsante TEMP. [▲].
2. Impostare la temperatura visualizzata a 8°C premendo e mantenendo premuto il pulsante TEMP. [▼] per almeno 4 secondi.

Arresto

1. Impostare la temperatura visualizzata a 18°C premendo e mantenendo premuto il pulsante TEMP. [▲].
 - Il condizionatore d'aria ritorna alla modalità di HEAT normale. Selezionare la temperatura e la modalità di funzionamento desiderate.

NOTA

- La temperatura dell'aria di scarico è inferiore a quella del normale riscaldamento.
- È possibile che la temperatura ambiente non venga riscaldata uniformemente a seconda della posizione di installazione del telecomando.
- È possibile che la temperatura ambiente non raggiunga gli 8°C a seconda delle dimensioni della stanza o dalle condizioni di installazione.
- Durante il riscaldamento a 8°C è possibile regolare la velocità della ventola.
 - L'operazione di riscaldamento a 8°C viene annullata nei seguenti casi.
 - Quando l'operazione viene interrotta con il pulsante [□].
 - Quando viene selezionata una modalità di funzionamento diversa con il pulsante [E].
 - Quando l'impostazione della temperatura o la modalità di funzionamento viene modificata oppure l'operazione viene avviata/interrotta con il telecomando via radio o il telecomando del controllo centrale.
- Prima di usare questo modo di funzionamento si raccomanda di prestare attenzione alla sua durata e di richiedere inoltre al servizio di assistenza di sottoporre il condizionatore a manutenzione periodica.

5 Funzionamento del timer

Timer di spegnimento: L'unità interna si arresta al raggiungimento dell'ora impostata.

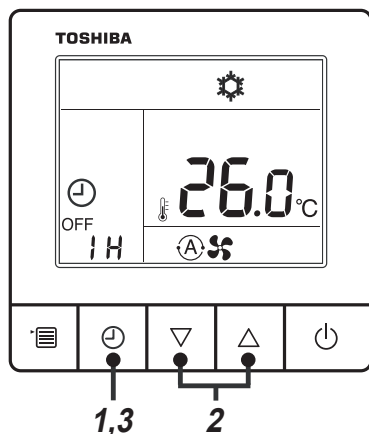

1 Pulsante timer di spegnimento

Premere il pulsante timer di spegnimento durante il funzionamento del condizionatore.

- "OFF" Premere il pulsante OFF timer durante il funzionamento del condizionatore.

2 Selezionare l'ora del timer di spegnimento

Premere il pulsante di impostazione per impostata l'ora.

- L'ora del timer di spegnimento può essere impostata su 0,5 ore (30 min), 1 ora, 2 ore...fino a 24 ore.
- Se non si preme alcun pulsante per 30 secondi, l'impostazione del timer di spegnimento viene annullata.

3 Premere il pulsante del timer di spegnimento

"SETTING" scompare, l'indicatore del timer passa da lampeggiante ad acceso e il timer di spegnimento si avvia.

L'indicatore del timer sul funzionamento del timer di spegnimento viene visualizzato con il conto alla rovescia.

■ Annullare il timer

1 Premere il pulsante del timer di spegnimento

L'indicatore del timer scompare.

NOTA

Anche se il condizionatore viene acceso o spento con il pulsante ON/OFF durante il funzionamento del timer di spegnimento, il funzionamento del timer di spegnimento continua.

6 Manutenzione

⚠ AVVERTENZA

La pulizia del filtro dell'aria e di altre parti del filtro dell'aria implica un lavoro in altezza; occorre pertanto rivolgersi a un installatore qualificato o al personale di assistenza qualificato.
Non tentare di eseguirlo da soli.

⚠ ATTENZIONE

Non premere i pulsanti con le mani bagnate.
Si potrebbe infatti ricevere una scossa elettrica.

Pulizia dei filtri dell'aria

- Se sul telecomando viene visualizzato l'indicatore del filtro, pulire i filtri dell'aria.
(Solo per telecomandi RBC-AMTU*** e RBC-AMSU***)
- I filtri intasati potrebbero ridurre la capacità di raffreddamento o riscaldamento dell'unità.

In caso di lunghi periodi di inutilizzo dell'unità

1. Attivare per circa due ore la sola ventilazione in modo da fare asciugare internamente l'unità.
2. Arrestare il condizionatore d'aria con il telecomando e spegnere l'interruttore automatico.
3. Pulire i filtri dell'aria e reinstallarli.

Prima della stagione calda

Pulitura della vaschetta di scarico

- Per istruzioni al riguardo si prega di rivolgersi al proprio rivenditore.
(Se la vaschetta o l'apertura di ventilazione è occlusa l'acqua non si scarica. In tal caso potrebbe traboccare e bagnare la parete o il pavimento. Prima della stagione calda assicurarsi di pulirla)

NOTA

Per la tutela dell'ambiente, si raccomanda di pulire e di sottoporre a manutenzione le unità interne ed esterne con regolarità, al fine di garantire un funzionamento efficiente del condizionatore.

Se il condizionatore viene utilizzato per periodi prolungati, si raccomanda di eseguire la manutenzione periodica (una volta all'anno). Inoltre, ispezionare regolarmente l'unità esterna per verificare che non sia arrugginita o graffiata e, se necessario, ritoccare o applicare un prodotto antiruggine.

In linea generale, se si utilizza un'unità interna per 8 ore o più al giorno, pulire l'unità interna ed esterna almeno una volta ogni 3 mesi. Per l'esecuzione di questi interventi di pulizia / manutenzione, rivolgersi a un professionista. Questi interventi di manutenzione possono prolungare la vita utile del prodotto, ma sono a carico del proprietario. Qualora le unità interne ed esterne non vengano pulite con regolarità, le prestazioni non saranno ottimali e si potranno verificare formazione di ghiaccio, perdite d'acqua e anche guasti al compressore.

▼ Elenco di manutenzione

Parte	Unità	Controllo (visivo/uditivo)	Manutenzione
Scambiatore di calore	Interna/esterna	Intasamento dovuto a polvere/ sporcizia, graffi	Se lo scambiatore di calore è intasato, lavarlo.
Motore della ventola	Interna/esterna	Rumore	Se l'unità produce rumori anomali, adottare misure adeguate.
Filtro	Interna	Polvere / sporcizia, rottura	<ul style="list-style-type: none"> • Se sporco, lavare il filtro con acqua. • Sostituirlo se danneggiato.
Ventola	Interna	<ul style="list-style-type: none"> • Vibrazione, rotazione irregolare • Polvere/sporcizia, aspetto 	<ul style="list-style-type: none"> • In presenza di forti vibrazioni o rotazione irregolare. • Spazzolare o lavare la ventola se sporca.
Griglie di aspirazione e di scarico dell'aria	Interna/esterna	Polvere / sporcizia, graffi	Ripararli o sostituirli in caso di deformazioni o danneggiamenti.
Vaschetta di scarico	Interna	Intasamento dovuto a polvere/ sporcizia, contaminazione del canale di scarico	Pulire il collettore di scarico e controllare che il canale verso il basso effettui lo scarico in modo regolare.
Pannello decorativo, deflettori	Interna	Polvere / sporcizia, graffi	Lavarli se sporchi o applicare il rivestimento.
Esterno	esterna	<ul style="list-style-type: none"> • Ruggine, distacco dell'isolante • Distacco/sollevarlo del rivestimento 	Applicare il rivestimento.

7 Risoluzione dei problemi

Prima di rivolgersi al servizio di assistenza s'invita ad eseguire da sé i controlli qui di seguito riportati.

		Sintomo	Causa
Non sono malfunzionamenti.	Unità esterna	<ul style="list-style-type: none"> • Emette aria fredda biancastra o acqua. • A volte si sentono rumori simili a perdite d'aria. • All'accensione del condizionatore si sente del rumore. 	<ul style="list-style-type: none"> • La ventola dell'unità esterna si è arrestata automaticamente e si è avviato lo sbrinamento. • Sono causati dall'apertura e dalla chiusura dell'elettrovalvola all'inizio e alla fine dello sbrinamento. • L'unità esterna si sta preparando al funzionamento.
	Unità interna	<ul style="list-style-type: none"> • A volte si sente un sibilo. • Si sentono rumori simili a uno schiocco. • L'aria scaricata ha un odore insolito. 	<ul style="list-style-type: none"> • Durante il funzionamento del condizionatore o subito dopo il suo arresto si può sentire un rumore di acqua che scorre, oppure subito dopo l'avviamento l'unità può divenire più rumorosa per circa due minuti. Questo è il rumore prodotto dal flusso di refrigerante o dallo scarico dell'acqua prodotta dalla deumidificazione. • Sono causati dall'espansione e dalla lieve contrazione dello scambiatore di calore o di altre parti in seguito alle variazioni termiche. • È quello delle pareti, dei tappeti, del vestiario, del fumo di sigaretta, dei prodotti cosmetici e/o di altri corpi aderiti all'unità interna.
		<ul style="list-style-type: none"> • Il condizionatore non si accende. 	<ul style="list-style-type: none"> • Si è verificata un'interruzione improvvisa di energia elettrica? • L'interruttore di sicurezza automatico è scattato o è disinserito? • È intervenuta la protezione? (L'indicatore di funzionamento e l'icona  del telecomando cablato (fisso) stanno lampeggiando.)
Controllare ulteriormente.	La stanza non si raffredda.		<ul style="list-style-type: none"> • La presa o lo scarico dell'aria dell'unità esterna sono occluse? • Vi è una finestra o una porta aperta? • Il filtro dell'aria è intasato di polvere? • La velocità dell'aria è impostata su LOW. Il condizionatore funziona nel solo modo di ventilazione (FAN). • La temperatura non è stata adeguatamente impostata?

Se anche dopo avere eseguito questi controlli il condizionatore continua a presentare anomalie si raccomanda di spegnerlo, disinserire l'interruttore di sicurezza automatico e rivolgersi al proprio rivenditore comunicandone il numero di serie e il sintomo riscontrato. Non tentare di ripararlo da sé, poiché potrebbe essere pericoloso. Se sul telecomando appare un codice di controllo (ad esempio **EG 1**, **FG 1** o **HG 1**) è importante riferire anche questo.

Se si verifica anche una sola delle seguenti condizioni si deve cessare immediatamente l'uso del condizionatore, disinserire l'interruttore di sicurezza automatico e rivolgersi al proprio rivenditore per i provvedimenti del caso:

- La commutazione tra un modo di funzionamento e l'altro non avviene correttamente.
- L'interruttore di sicurezza automatico scatta spesso.
- Nel condizionatore è penetrato un corpo estraneo o del liquido.
- Il condizionatore non funziona nemmeno dopo avere rimosso la causa dello scatto del dispositivo di protezione.
- Si verificano altre condizioni anomale.

■ Conferma e controllo

Se anche dopo avere eseguito questi controlli il condizionatore continua a presentare anomalie si raccomanda di spegnerlo, disinserire l'interruttore di sicurezza automatico e rivolgersi al proprio rivenditore comunicandone il numero di serie e il sintomo riscontrato. Non tentare di ripararlo da sé, poiché potrebbe essere pericoloso. Se sul telecomando a filo appare un codice di controllo (ecc.), è importante riferire anche questo.

Se si verifica un problema con il condizionatore dell'aria, l'indicatore Timer off mostra alternativamente il codice di controllo e il N. dell'unità interna in cui si è verificato il problema.

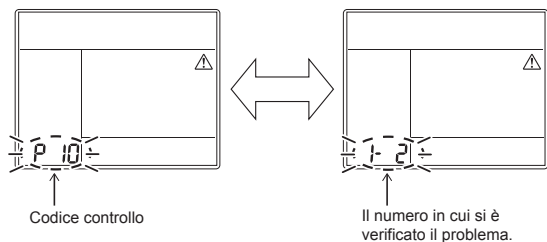



■ Cronologia di risoluzione dei problemi e conferma

Se si verifica un problema con il condizionatore dell'aria, è possibile visualizzare la cronologia di risoluzione dei problemi seguendo i passaggi seguenti.

(La cronologia di risoluzione dei problemi può registrare al massimo 4 record.)

La cronologia di risoluzione dei problemi può essere visualizzata quando il condizionatore d'aria è acceso o spento.

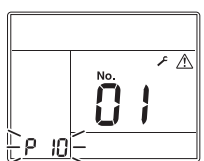
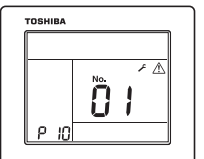
- Se si visualizza la cronologia di risoluzione dei problemi durante il funzionamento del timer di spegnimento, il timer di spegnimento viene annullato.

Punto	Istruzioni per l'uso
1	<p>Premere a lungo il pulsante Timer off per più di 10 secondi finché non viene visualizzata l'icona di indicazione, a indicare che si è entrati nella modalità cronologia di risoluzione dei problemi. Se viene visualizzato [Revisione manutenzione], indica che si è entrati nella modalità cronologia di risoluzione dei problemi.</p> <ul style="list-style-type: none"> • L'indicazione della temperatura visualizza [01: Troubleshooting History Order]. • L'indicatore Timer off visualizza alternativamente [Check Code] e il [Indoor Unit Number] errato. 
2	<p>Premendo il pulsante di impostazione ogni volta, la cronologia di risoluzione dei problemi registrata viene visualizzata nell'ordine da [01] (più recente) a [04] (meno recente).</p> <p>REQUISITI</p> <p>Nella modalità cronologia di risoluzione dei problemi, non premere il pulsante Menu per più di 10 secondi. In caso contrario, tutta la cronologia di risoluzione dei problemi dell'unità interna verrà eliminata.</p> 
3	<p>Dopo aver terminato il controllo, premere il pulsante ON/OFF per tornare alla modalità normale.</p> <ul style="list-style-type: none"> • Continuerà a funzionare se è in modalità di funzionamento. Premere nuovamente il pulsante ON/OFF se si è in modalità di arresto. 

8 Uso e prestazioni

▼ Prima dell'accensione:

- Controllare che il cavo di collegamento a terra non sia interrotto o scollegato.
- Controllare che i filtri dell'aria siano installati.
- Almeno 12 ore prima inserire l'interruttore di sicurezza automatico.

▼ Funzione di protezione 3 minuti

Questa funzione impedisce l'avviamento del condizionatore d'aria per circa 3 minuti in seguito all'accensione dell'interruttore di alimentazione principale/interruttore del circuito per riavviare il condizionatore stesso.

▼ Interruzione improvvisa dell'alimentazione elettrica

In caso di interruzione improvvisa dell'alimentazione elettrica durante il normale funzionamento l'unità si arresta completamente.

- Per riavviare l'unità, premere il tasto ON/OFF sul telecomando.
- In caso di fulmini, o se vengono utilizzati cellulari wireless per automobili nelle vicinanze, si possono verificare malfunzionamenti. Spegnerne l'interruttore di alimentazione principale o l'interruttore del circuito e riaccenderli nuovamente. Per riavviare, premere il tasto ON/OFF sul telecomando.

▼ Sbrinamento

Se l'unità esterna si copre di brina durante il riscaldamento, viene automaticamente attivata la modalità di sbrinamento (per una durata di 2 - 10 minuti circa) per conservare la capacità di riscaldamento.

- Durante lo sbrinamento, le ventole dell'unità interna ed esterna si arrestano.
- Durante lo sbrinamento l'acqua defluisce dallo scarico ubicato sul fondo dell'unità esterna.

▼ Capacità di riscaldamento

Nel modo di riscaldamento il calore viene assorbito dall'esterno e introdotto nel locale. Questo modo di riscaldare è chiamato, appunto, "a pompa di calore". Se la temperatura esterna è troppo bassa, si raccomanda di usare un altro apparecchio di riscaldamento insieme al condizionatore.

▼ Dispositivo di protezione

- Arresta il condizionatore in caso di condizione di sovraccarico.
- Quando il dispositivo di protezione si attiva il condizionatore si arresta e sul telecomando iniziano a lampeggiare i codici di funzionamento e di controllo.

▼ Quando si attiva il dispositivo di protezione

- Disinserire (OFF) l'interruttore di sicurezza automatico e controllare a fondo il condizionatore. Continuare a usarlo in questa condizione potrebbe divenire causa di malfunzionamento.
- Controllare che i filtri dell'aria siano installati. Se non lo sono, lo scambiatore di calore si potrebbe essere intasato di polvere con conseguente possibilità di perdite d'acqua.

▼ Durante il raffreddamento

- La presa e/o lo scarico dell'aria dell'unità esterna sono occlusi.
- Soffia in continuazione forte vento contro lo scarico dell'aria dell'unità esterna.

▼ Durante il riscaldamento

- I filtri dell'aria sono molto intasati di polvere.
- La presa e/o lo scarico dell'aria dell'unità interna sono occlusi.

▼ Non disinserire (OFF) l'interruttore di sicurezza automatico.

- Durante i periodi d'uso del condizionatore non spegnerlo né accenderlo mai disinserendo l'interruttore di sicurezza automatico, bensì agire sempre sul tasto di accensione (ON) e spegnimento (OFF) del telecomando.

▼ Accumulo di neve e congelamento dell'unità esterna

- Nelle aree nevose le prese d'ingresso e l'uscita dell'aria dell'unità esterna si ostruiscono spesso di neve o si congelano. Se si lascia l'unità esterna in tale condizione si potrebbe verificare un malfunzionamento o il degrado della capacità di riscaldamento del sistema.
- Nelle aree particolarmente fredde è altresì raccomandabile controllare spesso il tubo di scarico affinché l'acqua non congeli sia nel tubo stesso sia all'interno dell'unità interna. Qualora ciò dovesse accadere si potrebbe verificare un malfunzionamento o il degrado della capacità di riscaldamento del sistema.

▼ Condizioni di funzionamento del condizionatore d'aria

Per garantire prestazioni ottimali, il condizionatore d'aria deve essere utilizzato nelle seguenti condizioni di temperatura:

Raffreddamento	Temperatura esterna	: da -15°C a 46°C (termometro con bulbo asciutto)
	Temperatura dell'ambiente interno	: da 21°C a 32°C (termometro con bulbo asciutto), 15°C a 24°C (termometro con bulbo bagnato)
	[ATTENZIONE]	Umidità relativa del locale: inferiore all'80%. Se il condizionatore d'aria viene attivato in condizioni non rientranti nei limiti indicati, può verificarsi la formazione di condensa sulla superficie.
Riscaldamento	Temperatura esterna	: da -15°C a 15°C (termometro con bulbo bagnato)
	Temperatura dell'ambiente interno	: da 15°C a 28°C (termometro con bulbo asciutto)

Se il condizionatore d'aria viene attivato in condizioni non rientranti nei limiti indicati, possono intervenire le funzioni di protezione di sicurezza.

9 Installazione

Non installare il condizionatore nei seguenti luoghi

- Non installare il condizionatore d'aria entro un raggio inferiore a 1 m da un televisore, da un impianto stereo o apparecchio radio. Se si installa l'unità in luoghi simili, il rumore emesso dal condizionatore può compromettere il funzionamento di tali apparecchi.
- Vicino ad apparecchi funzionanti in alta frequenza, ad esempio una macchina da cucire o un massaggiatore per uso professionale; in caso contrario il condizionatore potrebbe non funzionare correttamente.
- Non installare il condizionatore d'aria in luoghi umidi o oleosi, o in luoghi caratterizzati da produzione di vapori, fuliggine o gas corrosivi.
- Non installare il condizionatore d'aria in luoghi caratterizzati dalla presenza di sale, ad esempio in riva al mare.
- Non installare il condizionatore d'aria in luoghi in cui viene usata una grande quantità di olio per macchine.
- Non installare il condizionatore d'aria in luoghi in cui può essere normalmente esposto a forte vento, ad esempio in riva al mare.
- Non installare il condizionatore d'aria in luoghi caratterizzati da produzione di gas sulfurei, ad esempio in località termali.
- Non installare il condizionatore su imbarcazioni o gru mobili.
- Non installare il condizionatore d'aria in atmosfere acide o alcaline (in prossimità di sorgenti calde o in stabilimenti chimici, in luoghi caratterizzati dalla presenza di emissioni derivanti da combustione). In tali condizioni, infatti, si può verificare la corrosione dell'aletta in alluminio e del tubo in rame dello scambiatore di calore.
- Vicino a un ostacolo, ad esempio una bocca di ventilazione o un apparecchio d'illuminazione, che possa disturbare lo scarico dell'aria. (I flussi d'aria turbolenti possono provocare un calo delle prestazioni o la disattivazione dei dispositivi.)
- Non utilizzare il condizionatore d'aria per altri scopi come la conservazione di cibi, di strumenti di precisione o di oggetti d'arte o in luoghi adibiti all'allevamento di animali o alla coltivazione di piante. (Questo può degradare la qualità dei materiali conservati.)
- Non installare il condizionatore sopra un oggetto che non deve bagnarsi. (In presenza di un'umidità dell'80% o superiore, o in caso di intasamento dell'apertura di scarico, si potrebbe verificare la caduta di gocce di condensa.)
- Non installare il condizionatore in luoghi in cui si fa uso intenso di solvente organico.
- Non installare il condizionatore vicino a una porta o finestra esposta all'aria umida esterna. Ciò potrebbe provocare la formazione di condensa sul condizionatore.
- Non installare il condizionatore in luoghi in cui si fa uso frequente di spray speciali.

Fare attenzione al rumore e alle vibrazioni

- Non installare il condizionatore in un luogo in cui il rumore o l'aria calda prodotta dall'unità esterna possa disturbare i vicini.
- Installare il condizionatore d'aria su una base solida e stabile, in modo da impedire fenomeni di risonanza o trasmissione del rumore e delle vibrazioni.
- Se l'unità interna è in funzione, è possibile che le altre unità interne non in funzione emettano qualche suono.

10 Caratteristiche tecniche

Modello	Livello di pressione sonora (dBA)		Peso (kg)
	Raffreddamento	Riscaldamento	
RAV-HM561BTP-E	*	*	23
RAV-HM801BTP-E	*	*	31
RAV-HM901BTP-E	*	*	41
RAV-HM1101BTP-E	*	*	41
RAV-HM1401BTP-E	*	*	41
RAV-HM1601BTP-E	*	*	41

* Inferiore a 70 dBA

Informazioni sul prodotto per la progettazione ecocompatibile. (Regulation (EU) 2016/2281)
<http://ecodesign.toshiba-airconditioning.eu/en>

Dichiarazione di conformità

Produttore: Toshiba Carrier (Thailand) Co., Ltd.
144 / 9 Moo 5, Bangkadi Industrial Park, Tivanon Road, Tambol Bangkadi,
Amphur Muang, Pathumthani 12000, Thailand

Titolare TCF: TOSHIBA CARRIER EUROPE S.A.S
Route de Thil 01120 Montluel FRANCIA

Con il presente si dichiara che la macchina descritta di seguito:

Denominazione generica: Condizionatore

Modello/tipo: RAV-HM561BTP-E, RAV-HM801BTP-E, RAV-HM901BTP-E,
RAV-HM1101BTP-E, RAV-HM1401BTP-E, RAV-HM1601BTP-E

Nome commerciale: Condizionatori d'aria delle serie a inverter digitale/Super inverter digitale

È conforme alle normative della Direttiva Macchine (Directive 2006/42/EC) e alle normative che si traspongono in legge nazionale

NOTA

Questa dichiarazione perde validità qualora vengano apportate modifiche tecniche o funzionali senza il consenso del produttore.

Dichiarazione di conformità

Produttore: Toshiba Carrier (Thailand) Co., Ltd.
144 / 9 Moo 5, Bangkadi Industrial Park, Tivanon Road, Tambol Bangkadi,
Amphur Muang, Pathumthani 12000, Thailand

Titolare TCF: TOSHIBA CARRIER UK LTD.
Porsham Close Belliver Industrial Estate Roborough Plymouth Devon
PL6 7DB United Kingdom

Con il presente si dichiara che la macchina descritta di seguito:

Denominazione generica: Condizionatore

Modello/tipo: RAV-HM561BTP-E, RAV-HM801BTP-E, RAV-HM901BTP-E,
RAV-HM1101BTP-E, RAV-HM1401BTP-E, RAV-HM1601BTP-E

Nome commerciale: Condizionatori d'aria delle serie a inverter digitale/Super inverter digitale

È conforme alle normative della Direttiva Macchine (Sicurezza) 2008

NOTA

Questa dichiarazione perde validità qualora vengano apportate modifiche tecniche o funzionali senza il consenso del produttore.

Toshiba Carrier (Thailand) Co., Ltd.

144 / 9 Moo 5, Bangkadi Industrial Park, Tivanon Road, Tambol Bangkadi, Amphur Muang, Pathumthani 12000, Thailand

1116950288