

# TOSHIBA

R32

*CONDIZIONATORE D'ARIA (TIPO SPLIT)*

## Manuale dell'utente Per il telecomando wireless

### Unità interna

Nome dei modelli:

---

Per uso commerciale

Tipo da parete alta

**RAV-HM301KRTP-E**

**RAV-HM401KRTP-E**

**RAV-HM561KRTP-E**

**RAV-HM801KRTP-E**

**RAV-HM901KRTP-E**

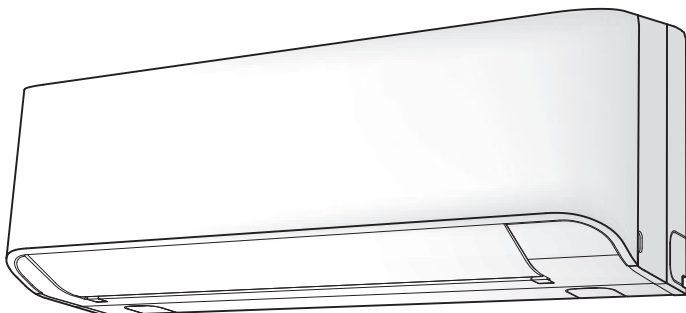

Grazie per aver acquistato questo condizionatore d'aria TOSHIBA.

Prima di usare il climatizzatore d'aria, leggere attentamente il presente Manuale dell'utilizzatore.

- Si raccomanda di richiedere il "Manuale dell'utilizzatore" e il "Manuale di installazione" al produttore (o rivenditore).
- Richiesta al produttore o al rivenditore.
- Illustrare chiaramente il contenuto del Manuale dell'utilizzatore e consegnarne una copia al proprietario.

#### **NOTA**

Nel presente manuale viene descritto il funzionamento dell'unità interna e del telecomando via radio.

Per informazioni dettagliate sul telecomando collegato via cavo e l'unità esterna, consultare il manuale di funzionamento in dotazione con l'unità esterna. (Conservare con attenzione i manuali).

#### **ADOZIONE DI REFRIGERANTE R32**

Il condizionatore d'aria adotta il refrigerante HFC (R32), che evita la distruzione dello strato di ozono.

#### Conforme a IEC 60335-1

Si deve impedire l'uso del condizionatore da parte di persone - bambini compresi - con limitate capacità fisiche, mentali e/o sensoriali e/o prive di sufficiente esperienza e conoscenze, salvo quando sottoposte a supervisione o istruzione sul suo uso da parte di una persona responsabile della loro sicurezza. I bambini devono essere sorvegliati per evitare che giochino con l'apparecchiatura.

#### Conforme a EN 60335-1

Il condizionatore può essere utilizzato da bambini che abbiano compiuto 8 anni e da persone con limitate capacità fisiche, mentali o sensoriali o prive di sufficiente esperienza e conoscenze se sono sottoposte a supervisione oppure se hanno ricevuto istruzioni relative all'uso corretto e sicuro dell'apparecchiatura e sono consapevoli dei possibili rischi. I bambini non devono giocare con il condizionatore. La pulizia e la manutenzione non devono essere eseguite da bambini non sottoposti a supervisione.

## Sommario

---

1	PRECAUZIONI PER LA SICUREZZA .....	6
2	ACCESSORI.....	12
3	DENOMINAZIONE DEI COMPONENTI .....	12
4	DENOMINAZIONE DEI COMPONENTI DEL TELECOMANDO .....	14
5	REGOLAZIONE DELL'OROLOGIO .....	16
6	AVVERTENZE PER IL TELECOMANDO.....	17
7	USO DEL TELECOMANDO .....	18
8	FUNZIONAMENTO LIMITATO DAL CONTROLLO DI GRUPPO .....	25
9	FUNZIONE DI RIAVVIO AUTOMATICO.....	26
10	COME FUNZIONA IL CONDIZIONATORE D'ARIA .....	27
11	SUGGERIMENTI PER UN FUNZIONAMENTO ECONOMICO.....	28
12	FUNZIONAMENTO TEMPORANEO .....	29
13	MANUTENZIONE .....	30
14	PROBLEMI E CAUSE .....	34
15	USO E PRESTAZIONI .....	36
16	INSTALLAZIONE.....	37
17	CARATTERISTICHE TECNICHE .....	38

Grazie per aver acquistato questo condizionatore Toshiba.

Leggere attentamente queste istruzioni - che contengono informazioni importanti di conformità alla Direttiva Macchine (Directive 2006/42/EC) - accertandosi di averle ben comprese.

Dopo avere letto il manuale lo si deve conservare insieme al manuale d'installazione per qualsiasi esigenza futura.

### Denominazione generica: Condizionatore d'aria



#### Definizione di installatore qualificato e di tecnico di assistenza qualificato

Il condizionatore deve essere installato, mantenuto, riparato e/o rimosso da un installatore qualificato o da un tecnico di assistenza qualificato. Non eseguire mai questi lavori da sé.

Un installatore qualificato o un tecnico di assistenza qualificato è un agente che dispone delle qualifiche e delle conoscenze descritte nella seguente tabella.

Agente	Qualifiche e conoscenze di cui deve disporre l'agente
Installatore qualificato	<ul style="list-style-type: none"> <li>• L'installatore qualificato è un tecnico che installa, effettua la manutenzione e rimuove i condizionatori Toshiba Carrier Corporation. Egli ha ricevuto la formazione necessaria per installare, mantenere e rimuovere i condizionatori Toshiba Carrier Corporation o, in alternativa, è stato per questo addestrato da uno o più individui a loro volta adeguatamente addestrati e quindi in possesso delle necessarie conoscenze per svolgere tali lavori.</li> <li>• L'installatore qualificato autorizzato a eseguire i lavori elettrici richiesti per l'installazione, il trasferimento e la rimozione del condizionatore possiede le qualifiche necessarie per svolgere tali lavori come richiesto dalle leggi e dai regolamenti locali; egli è stato addestrato ad eseguire lavori elettrici sui condizionatori Toshiba Carrier Corporation o, in alternativa, è stato addestrato da uno o più individui a loro volta adeguatamente addestrati e quindi in possesso delle necessarie conoscenze per svolgere tali lavori.</li> <li>• L'installatore qualificato autorizzato a gestire il refrigerante e ad eseguire la posa dei tubi durante l'installazione e la rimozione del condizionatore possiede le qualifiche necessarie per svolgere tali lavori come richiesto dalle leggi e dai regolamenti locali; egli è stato addestrato a svolgere tali lavori sui condizionatori Toshiba Carrier Corporation o, in alternativa, è stato addestrato da uno o più individui a loro volta adeguatamente addestrati e quindi in possesso delle necessarie conoscenze per svolgere tali lavori.</li> <li>• L'installatore qualificato autorizzato a svolgere lavori in altezza è stato addestrato ad eseguirli sui condizionatori d'aria Toshiba Carrier Corporation o, in alternativa, è stato addestrato da uno o più individui a loro volta adeguatamente addestrati e quindi in possesso delle necessarie conoscenze per svolgere tali operazioni.</li> </ul>
Tecnico di assistenza qualificato	<ul style="list-style-type: none"> <li>• Il tecnico di assistenza qualificato è un individuo che installa, ripara, effettua la manutenzione e rimuove i condizionatori d'aria Toshiba Carrier Corporation. Egli ha ricevuto la formazione necessaria per eseguire tali lavori sui condizionatori Toshiba Carrier Corporation o, in alternativa, è stato addestrato da uno o più individui a loro volta addestrati e quindi in possesso delle necessarie conoscenze per svolgere tali lavori.</li> <li>• Il tecnico di assistenza qualificato autorizzato a eseguire i lavori elettrici richiesti per l'installazione, la riparazione e la rimozione dei condizionatori possiede le qualifiche necessarie per svolgere tali compiti come richiesto dalle leggi e dai regolamenti locali; egli ha ricevuto la formazione necessaria per eseguire lavori elettrici sui condizionatori d'aria Toshiba Carrier Corporation o, in alternativa, è stato addestrato da uno o più individui a loro volta addestrati e quindi in possesso delle necessarie conoscenze per svolgere tali lavori.</li> <li>• Il tecnico di assistenza qualificato autorizzato a eseguire i lavori di gestione del refrigerante e di posa dei tubi durante l'installazione, la riparazione e/o la rimozione dei condizionatori possiede le qualifiche necessarie per svolgere tali lavori come richiesto dalle leggi e dai regolamenti locali; egli ha ricevuto la necessaria formazione per eseguire questi tipi di lavoro sui condizionatori Toshiba Carrier Corporation o, in alternativa, è stato addestrato da uno o più individui a loro volta addestrati e quindi in possesso delle necessarie conoscenze per svolgere tali lavori.</li> <li>• Il tecnico di assistenza qualificato autorizzato a svolgere lavori in altezza ha ricevuto la formazione necessaria per effettuare tali lavori sui condizionatori d'aria Toshiba Carrier Corporation o, in alternativa, è stato addestrato da uno o più individui a loro volta addestrati e quindi in possesso delle necessarie conoscenze per svolgere tali lavori.</li> </ul>

Queste precauzioni di sicurezza descrivono questioni importanti relative alla sicurezza per evitare lesioni agli utenti o ad altre persone e danni alle cose. Leggere questo manuale dopo aver compreso il contenuto sottostante (significato delle indicazioni) e assicurarsi di seguire la descrizione.





Indicazione	Significato dell'indicazione
 <b>AVVERTENZA</b>	Il testo evidenziato in questo modo indica che la mancata osservanza delle istruzioni contenute nell'avvertenza potrebbe causare gravi lesioni fisiche (*1) o il decesso, se il prodotto viene maneggiato in modo improprio.
 <b>ATTENZIONE</b>	Il testo evidenziato in questo modo indica che la mancata osservanza delle istruzioni contenute nella precauzione potrebbe causare lesioni leggere (*2) o danni (*3) materiali, se il prodotto viene maneggiato in modo improprio.

\*1: Lesioni fisiche gravi indicano perdita di vista, lesioni, ustioni, scosse elettriche, fratture ossee, avvelenamento e altre lesioni con effetti collaterali e che richiedono un ricovero ospedaliero o un trattamento a lungo termine come paziente ambulatoriale.















\*2: Lesioni leggere indicano ferite, ustioni, scosse elettriche e altre lesioni che non richiedono il ricovero ospedaliero o il trattamento a lungo termine come paziente ambulatoriale.

\*3: Danni materiali indicano danni che si estendono a edifici, effetti domestici, bestiame domestico e animali domestici.

## SIGNIFICATO DEI SIMBOLI VISUALIZZATI SULL'UNITÀ

	<p><b>AVVERTENZA</b> (Rischio di incendi)</p>	<p>Questo simbolo è solo per refrigerante R32. Se il tipo di refrigerante è R32, questa unità utilizza refrigerante infiammabile. Se il gas refrigerante fuoriuscito entra in contatto con le fiamme o parti riscaldanti, vengono generati gas tossici e vi è rischio di incendio.</p>
	<p>Leggere attentamente il MANUALE DEL PROPRIETARIO prima dell'uso.</p>	
	<p>Il personale di assistenza deve leggere attentamente il MANUALE DEL PROPRIETARIO e il MANUALE DI INSTALLAZIONE prima dell'uso.</p>	
	<p>Per ulteriori informazioni, consultare il MANUALE DEL PROPRIETARIO, il MANUALE DI INSTALLAZIONE e simili.</p>	

■ **Indicazioni di pericolo applicate al condizionatore**

Indicazione di pericolo	Descrizione			
<table border="1"> <tr> <td data-bbox="170 262 285 450" rowspan="2">  </td> <td data-bbox="285 262 583 324"> <p><b>WARNING</b></p> </td> </tr> <tr> <td data-bbox="285 324 583 450"> <p><b>ELECTRICAL SHOCK HAZARD</b> Disconnect all remote electric power supplies before servicing.</p> </td> </tr> </table>		<p><b>WARNING</b></p>	<p><b>ELECTRICAL SHOCK HAZARD</b> Disconnect all remote electric power supplies before servicing.</p>	<p><b>AVVERTENZA</b></p> <p><b>PERICOLO DI SCOSSA ELETTRICA</b> Prima di procedere con le riparazioni scollegare la sorgente elettrica.</p>
		<p><b>WARNING</b></p>		
	<p><b>ELECTRICAL SHOCK HAZARD</b> Disconnect all remote electric power supplies before servicing.</p>			
<table border="1"> <tr> <td data-bbox="170 513 285 701" rowspan="2">  </td> <td data-bbox="285 513 583 575"> <p><b>WARNING</b></p> </td> </tr> <tr> <td data-bbox="285 575 583 701"> <p>Moving parts. Do not operate unit with grille removed. Stop the unit before the servicing.</p> </td> </tr> </table>		<p><b>WARNING</b></p>	<p>Moving parts. Do not operate unit with grille removed. Stop the unit before the servicing.</p>	<p><b>AVVERTENZA</b></p> <p>Parti mobili. Non far funzionare l'unità senza la griglia. Arrestare l'unità prima di sottoporla a manutenzione o riparazione.</p>
		<p><b>WARNING</b></p>		
	<p>Moving parts. Do not operate unit with grille removed. Stop the unit before the servicing.</p>			
<table border="1"> <tr> <td data-bbox="170 765 285 952" rowspan="2">  </td> <td data-bbox="285 765 583 826"> <p><b>CAUTION</b></p> </td> </tr> <tr> <td data-bbox="285 826 583 952"> <p>High temperature parts. You might get burned when removing this panel.</p> </td> </tr> </table>		<p><b>CAUTION</b></p>	<p>High temperature parts. You might get burned when removing this panel.</p>	<p><b>ATTENZIONE</b></p> <p>Parti ad alta temperatura. Quando si rimuove questo pannello ci si espone al pericolo di ustione.</p>
		<p><b>CAUTION</b></p>		
	<p>High temperature parts. You might get burned when removing this panel.</p>			
<table border="1"> <tr> <td data-bbox="170 1016 285 1203" rowspan="2">  </td> <td data-bbox="285 1016 583 1078"> <p><b>CAUTION</b></p> </td> </tr> <tr> <td data-bbox="285 1078 583 1203"> <p>Do not touch the aluminum fins of the unit. Doing so may result in injury.</p> </td> </tr> </table>		<p><b>CAUTION</b></p>	<p>Do not touch the aluminum fins of the unit. Doing so may result in injury.</p>	<p><b>ATTENZIONE</b></p> <p>Non toccare le alette di alluminio dell'unità. In caso contrario ci si potrebbe ferire.</p>
		<p><b>CAUTION</b></p>		
	<p>Do not touch the aluminum fins of the unit. Doing so may result in injury.</p>			
<table border="1"> <tr> <td data-bbox="170 1267 285 1454" rowspan="2">  </td> <td data-bbox="285 1267 583 1329"> <p><b>CAUTION</b></p> </td> </tr> <tr> <td data-bbox="285 1329 583 1454"> <p><b>BURST HAZARD</b> Open the service valves before the operation, otherwise there might be the burst.</p> </td> </tr> </table>		<p><b>CAUTION</b></p>	<p><b>BURST HAZARD</b> Open the service valves before the operation, otherwise there might be the burst.</p>	<p><b>ATTENZIONE</b></p> <p><b>PERICOLO DI ESPLOSIONE</b> Prima dell'uso aprire le valvole di servizio; in caso contrario si potrebbe verificare un'esplosione.</p>
		<p><b>CAUTION</b></p>		
	<p><b>BURST HAZARD</b> Open the service valves before the operation, otherwise there might be the burst.</p>			

# 1 PRECAUZIONI PER LA SICUREZZA

## PERICOLO

- Non cercare di eseguire l'installazione dell'unità da soli. Affidarsi a un installatore qualificato.
- Non cercare di riparare l'unità da soli. L'unità non contiene componenti riparabili dall'utente.
- L'apertura e la rimozione del coperchio espongono l'utente a una tensione pericolosa.
- L'interruzione dell'alimentazione non elimina il pericolo di folgorazioni.



Il produttore non assume alcuna responsabilità per eventuali danni dovuti alla mancata osservanza delle istruzioni fornite in questo manuale.

## AVVERTENZA

### Precauzioni generali

- Leggere a fondo il manuale dell'utilizzatore prima di accendere il condizionatore. Vi sono infatti molti aspetti importanti da tenere in mente durante il suo uso quotidiano.
- L'installazione deve essere affidata al proprio rivenditore o a un tecnico qualificato. Solo un installatore qualificato(\*1) è infatti in grado di eseguirla correttamente. Affidandola a persone non qualificate si potrebbero verificare un incendio, scosse elettriche, perdite d'acqua, generazione di rumore o vibrazioni o, ancora, lesioni personali.
- Sia per la sostituzione sia per il rabbocco si deve usare esclusivamente il tipo di refrigerante specificato. In caso contrario la pressione nel circuito di raffreddamento potrebbe raggiungere un livello anomalo con conseguente pericolo di guasto, esplosione o lesioni personali.
- Fare attenzione ai possibili luoghi d'installazione ove il rumore dell'unità esterna possa arrecare disturbo (specialmente vicino al confine con altre proprietà.)
- Il presente apparecchio deve essere utilizzato da utenti esperti o formati nei negozi, nel settore dell'illuminazione o per uso commerciale dai non addetti ai lavori.

### Trasporto e conservazione

- Durante il trasporto del condizionatore si raccomanda di calzare scarpe rinforzate sulla punta, nonché indossare guanti e altro abbigliamento protettivo.

- Durante il trasporto del condizionatore non afferrare le fascette che circondano la scatola di imballaggio. Se si spezzano ci si può infatti ferire.
- Prima d'impilare le scatole una sull'altra per il loro trasporto o conservazione, leggere con attenzione qualsiasi indicazione di precauzione ivi riportata. La mancata osservanza di tali precauzioni potrebbe divenire causa della loro caduta.
- Il condizionatore deve essere trasportato in condizioni di stabilità. Qualora una parte qualsiasi dovesse apparire non integra si raccomanda di rivolgersi immediatamente al proprio rivenditore per i provvedimenti del caso.
- Per trasportare il condizionatore a mano devono intervenire due o più persone.

## Installazione

- Solo un installatore qualificato(\*1) o un tecnico di assistenza qualificato(\*1) è autorizzato ad eseguire lavori elettrici sul condizionatore. In nessuna circostanza tali lavori devono essere effettuati da una persona non qualificata, poiché un'esecuzione non appropriata potrebbe causare scosse elettriche e/o dispersioni di corrente.
- Una volta terminata l'installazione si raccomanda di farsi indicare dall'installatore il punto in cui si trova l'interruttore di sicurezza automatico. All'eventuale verificarsi di problemi lo si deve disinserire e rivolgersi a un tecnico di assistenza qualificato(\*1).
- Se il condizionatore è installato in un locale piccolo si deve impedire che in caso di fuga la concentrazione del refrigerante superi la concentrazione limite. Per istruzioni a questo riguardo si prega di rivolgersi al proprio rivenditore. L'accumulo di gas refrigerante in concentrazione molto elevata può divenire causa d'incidente per insufficienza di ossigeno nell'aria.
- Non installare il condizionatore in un punto soggetto all'esposizione a gas combustibili. In caso di perdita di gas ad alta concentrazione in prossimità dell'unità si potrebbe creare un rischio d'incendio.
- I materiali da acquistare a parte devono essere del tipo specificato dal produttore. L'uso di parti diverse da quelle specificate potrebbe infatti divenire causa d'incendio, scosse elettriche, perdita d'acqua e così via. La loro installazione deve inoltre essere affidata a un tecnico qualificato.
- Accertarsi infine che i collegamenti a terra vengano correttamente eseguiti.

## Uso

- Prima di aprire il pannello anteriore dell'unità interna o il pannello di servizio di quella esterna si deve disinserire (disalimentare completamente) l'interruttore di sicurezza automatico. La mancata osservanza di questa precauzione potrebbe divenire causa di scosse elettriche per contatto con le parti interne. Solo un installatore qualificato(\*1) o un tecnico di assistenza qualificato(\*1) è autorizzato a rimuovere il pannello anteriore dell'unità interna o il pannello di servizio di quella esterna per svolgere l'intervento richiesto.



- Nel condizionatore vi sono alcune parti rotanti ed altre ad alta tensione. Per evitare scosse elettriche o l'introduzione delle dita o di corpi estranei in tali parti si raccomanda di non rimuovere il pannello anteriore dell'unità interna né il pannello di servizio di quella esterna. Quando è necessario intervenire su tali parti ci si deve piuttosto rivolgere a un installatore qualificato(\*1) o a un tecnico di assistenza qualificato(\*1).
- Non tentare di spostare o riparare le unità da sé. Poiché all'interno vi sono parti ad alta tensione, se il coperchio e l'unità principale sono stati rimossi si rischia di ricevere scosse elettriche.
- L'uso di supporti alti più di 50 cm per pulire il filtro dell'aria o svolgere altre manutenzioni significa "lavorare in altezza". A causa del rischio di cadere e ferirsi si raccomanda di affidare interventi di questo tipo a persone qualificate. In particolare è opportuno fare intervenire un installatore qualificato(\*1) o un tecnico di assistenza qualificato(\*1).
- Non toccare le alette di alluminio dell'unità esterna. In caso contrario ci si potrebbe ferire. Qualora sia inevitabile toccarle, non farlo da sé bensì rivolgersi a un installatore qualificato(\*1) o a un tecnico di assistenza qualificato(\*1).
- Non salire né collocare oggetti sull'unità esterna. Si potrebbe cadere, oppure gli oggetti stessi potrebbero cadere con il pericolo di lesioni personali.
- Non collocare apparecchi a combustione di alcun genere in luoghi che siano direttamente esposti al flusso d'aria emesso dal condizionatore; in caso contrario si potrebbe verificare una combustione imperfetta.
- Se nello stesso locale in cui è installato il condizionatore si trova un apparecchio a combustione si deve garantire ventilazione a sufficienza. Se è insufficiente si potrebbe ridurre la quantità di ossigeno nell'aria.
- Se il condizionatore è installato in un locale piccolo lo si deve sempre mantenere ventilato. Se è insufficiente si potrebbe ridurre la quantità di ossigeno nell'aria.
- Non sostare a lungo nel flusso d'aria fredda, né lasciare raffreddare eccessivamente il corpo. Ciò potrebbe infatti deteriorare le proprie condizioni fisiche.
- Non inserire le dita né altri corpi estranei nella presa d'ingresso o nell'uscita dell'aria. Ci si potrebbe infatti ferire a causa dell'alta velocità di rotazione della ventola interna.
- Se il condizionatore non riscalda o raffredda adeguatamente l'ambiente, probabilmente a causa di una perdita di refrigerante, è raccomandabile rivolgersi al proprio rivenditore. Se l'intervento richiede una carica aggiuntiva di refrigerante è opportuno ottenere da un tecnico di assistenza qualificato(\*1) ogni possibile informazione.
- Prima di pulire il condizionatore lo si deve spegnere e si deve inoltre disinserire l'interruttore di sicurezza a monte. Ci si potrebbe infatti ferire a causa dell'alta velocità di rotazione della ventola interna.

## Riparazione

- All'eventuale verificarsi di un problema (ad esempio quando appare un'indicazione di errore, si sente odore di bruciato, si sentono suoni anomali, il condizionatore non raffredda o non riscalda oppure vi è una perdita d'acqua), non toccarlo ma disinserire immediatamente l'interruttore di sicurezza automatico e fare intervenire un tecnico di assistenza qualificato(1\*). Adottare ogni misura possibile affinché altre persone non accendano il condizionatore (ad esempio apponendo un cartello di "fuori servizio" in prossimità dell'interruttore di sicurezza automatico) sino all'arrivo del tecnico di assistenza qualificato(\*1). L'uso del condizionatore in una condizione anomala potrebbe fare aggravare i problemi di natura meccanica e divenire causa di scosse elettriche o di altri problemi ancora.
- Se la griglia della ventola è danneggiata, non avvicinarsi all'unità esterna ma disinserire l'interruttore di sicurezza automatico e rivolgersi a un tecnico di assistenza qualificato(\*1) affinché provveda alle necessarie riparazioni. Non reinserire l'interruttore sino all'avvenuta riparazione.
- In caso di pericolo di caduta dell'unità interna non avvicinarvisi: disinserire l'interruttore di sicurezza automatico e fare intervenire un installatore qualificato(\*1) o un tecnico di assistenza qualificato(\*1). Non reinserire l'interruttore sino all'avvenuto ripristino della condizione di sicurezza.
- In caso di pericolo che l'unità esterna si ribalti, non avvicinarvisi: disinserire l'interruttore di sicurezza automatico e fare intervenire un installatore qualificato(\*1) o un tecnico di assistenza qualificato(\*1). Non reinserire l'interruttore sino all'avvenuto ripristino della condizione di sicurezza.
- Non si deve modificare in alcun modo il condizionatore. In caso contrario si potrebbero verificare un incendio, scosse elettriche o altri problemi ancora.

## Trasferimento

- Qualora sia necessario trasferire il condizionatore, non farlo da sé bensì rivolgersi a un installatore qualificato(\*1) o a un tecnico di assistenza qualificato(\*1). Se la reinstallazione non avviene in modo adeguato si rischia il pericolo di scosse elettriche o di un incendio.

---

### **ATTENZIONE**

---

#### **Per scollegare il condizionatore dalla linea elettrica principale**

- Il condizionatore deve essere collegato alla linea elettrica principale interponendo un interruttore di sicurezza automatico o un normale interruttore con almeno 3 mm di separazione fra i contatti.

#### **La linea elettrica dell'unità che alimenta il condizionatore deve essere protetta con un fusibile (di qualsiasi tipo).**

## Installazione

- Il tubo di scarico dell'acqua deve essere posizionato in modo tale da facilitarne al massimo l'evacuazione. In caso contrario l'acqua potrebbe riversarsi nel locale e bagnare mobili e/o suppellettili.
- Il condizionatore deve essere collegato a una linea elettrica dedicata erogante la tensione specificata; in caso contrario potrebbe guastarsi o incendiarsi.

- Accertarsi che l'unità esterna sia ben fissata alla base di supporto. In caso contrario potrebbe ribaltarsi o causare altri problemi.

## Uso





- Questo condizionatore non deve essere usato per applicazioni speciali (conservazione di prodotti alimentari, strumentazione di precisione, oggetti d'arte, allevamento di animali) né per climatizzare autoveicoli o imbarcazioni.
- Non toccare alcun interruttore con le mani bagnate, pena il pericolo di folgorazione.
- Se s'intende cessare l'uso del condizionatore per lungo tempo, quale misura di sicurezza si raccomanda di disinserire l'interruttore automatico.
- Affinché il condizionatore fornisca prestazioni ottimali lo si deve usare esclusivamente nella gamma di temperature specificata. In caso contrario potrebbe non funzionare correttamente, oppure si potrebbe verificare una perdita di acqua.
- Proteggere il telecomando dal contatto con i liquidi; succhi di frutta, acqua e qualsiasi altra bevanda costituiscono un pericolo per la sua integrità.
- Non lavare il condizionatore con acqua. Si potrebbe infatti ricevere una scossa elettrica.
- Trascorso molto tempo dall'installazione iniziale è opportuno accertarsi nuovamente della perfetta integrità dei sostegni. Lasciarli in una condizione di eventuale precarietà potrebbe causare la caduta dell'unità interna con conseguente pericolo per le persone.
- Non lasciare prodotti spray né altri materiali infiammabili nei pressi del condizionatore, né spruzzarli direttamente dentro le unità. Si potrebbero infatti incendiare.
- Prima di pulire il condizionatore lo si deve spegnere e si deve inoltre disinserire l'interruttore di sicurezza a monte. Ci si potrebbe infatti ferire a causa dell'alta velocità di rotazione della ventola interna.
- Per la pulizia del condizionatore è raccomandabile rivolgersi al proprio rivenditore. Eseguendola in modo improprio se ne potrebbero danneggiare le parti di plastica e il materiale isolante di quelle elettriche, con conseguente pericolo di malfunzionamento o guasto. Nel peggiore dei casi si potrebbero verificare perdite d'acqua, scosse elettriche, emissione di fumo o un incendio.
- Non appoggiare contenitori liquidi - ad esempio vasi - sull'unità. Se l'acqua dovesse penetrarvi, infatti, potrebbe deteriorare i materiali elettroisolanti con conseguente pericolo di scosse elettriche.
- Non lavare i condizionatori d'aria con un'idropulitrice. Perdite elettriche potrebbero causare scosse elettriche o incendi.

---

(\*1) Vedere la sezione "Definizione di installatore qualificato o tecnico di assistenza qualificato".

## ■ Informazioni sul trasporto, il maneggio e la conservazione dei cartoni

### ◆ Esempi d'indicazioni sui cartoni

Simbolo	Descrizione	Simbolo	Descrizione
	Tenere asciutto		Non lasciar cadere
	Fragile		Non stendere
 7 cartons	Altezza d'impilaggio (in questo caso 8 cartoni)		Non camminare su questa scatola
	Mantenere questo orientamento		Non camminare sopra
	Maneggiare con cura		

Altre avvertenze	Descrizione
 <div style="border: 1px solid black; padding: 5px; display: inline-block;"> <p><b>Caution</b></p> <p>Injury possibility. Don't handle with packing band, or may get injured in case of broken band.</p> </div>	<p><b>ATTENZIONE</b></p> <p>Pericolo d'infortunio. Non sollevare facendo presa sulle fascette d'imballaggio; ci si potrebbe ferire le mani.</p>

## 2 ACCESSORI

### Telecomando

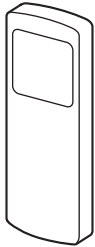

### Portatelecomando



### Pile (due)

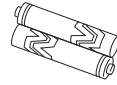

## 3 DENOMINAZIONE DEI COMPONENTI

### ■ Unità interna

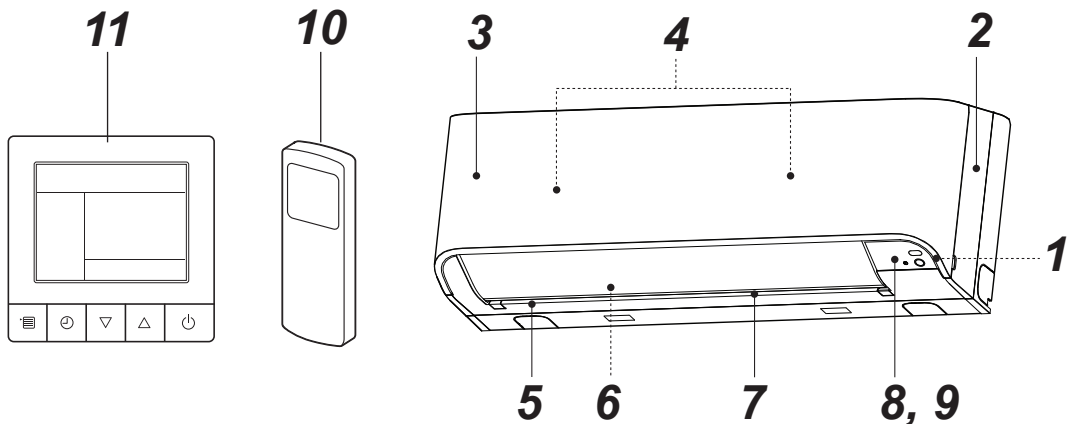

- 1** Sensore della temperatura ambiente
- 2** Pannello anteriore
- 3** Griglia di ingresso dell'aria
- 4** Filtro dell'aria
- 5** Uscita dell'aria

- 6** Deflettore del flusso d'aria orizzontale
- 7** Deflettore del flusso d'aria verticale
- 8** Pannello del display
- 9** Ricevitore dei segnali a infrarossi
- 10** Telecomando (via radio)
- 11** Telecomando (collegato via cavo, in vendita separatamente)

## ■ Denominazioni e funzioni degli indicatori e comandi sull'unità interna

### Pannello del display

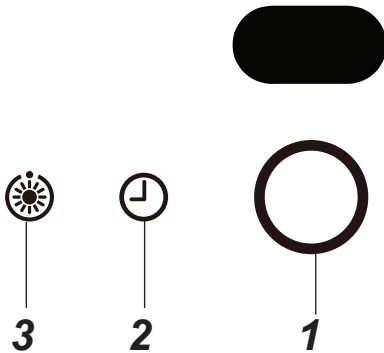

Le condizioni di funzionamento sono specificate di seguito.

#### 1 OPERATION (Bianco)

La spia si accende durante il funzionamento.

#### 2 TIMER (Bianco)

La spia si accende se è stato programmato il timer.

#### NOTA

Se il timer è stato impostato tramite il telecomando collegato via cavo, la spia TIMER non si accende. Nel caso del controllo di gruppo, la spia TIMER si accende soltanto sull'unità principale. (vedere "8 FUNZIONAMENTO LIMITATO DAL CONTROLLO DI GRUPPO")

#### 3 Preheat/Defrost (Bianco)

La spia si accende all'attivazione dell'alimentazione, subito dopo l'avvio del riscaldamento o durante lo sbrinamento.

## ⚠ ATTENZIONE

- **Conflitto della modalità di funzionamento**  
Se si seleziona il FUNZIONAMENTO AUTOMATICO in un modello senza impostazione di controllo a cambiamento automatico (raffreddamento/riscaldamento) o se si seleziona il riscaldamento in un modello di solo RAFFREDDAMENTO, il condizionatore d'aria emette un allarme acustico (bip, bip) a causa del conflitto della modalità di funzionamento. Modificare la modalità di funzionamento con il tasto MODE sul telecomando via radio. Non è possibile eliminare l'indicazione del conflitto tramite il telecomando collegato via cavo.
- Quando un divieto locale è impostato tramite il controllo centrale di altri apparecchi, non si riceve alcun segnale anche se si preme il tasto del telecomando. Tuttavia, è possibile utilizzare il tasto START/STOP. (Viene emesso cinque volte a intermittenza un allarme acustico "bip".)

### Funzionamento TEMPORANEO

Se il telecomando via radio è stato perso o le pile sono esaurite, premere il tasto [RESET].

- Premere il tasto [RESET] per mettere in funzione il condizionatore d'aria. Ripremere una volta il tasto per interrompere il funzionamento.

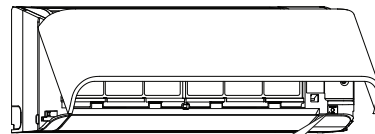

Tasto OPERATION/  
RESET

# 4 DENOMINAZIONE DEI COMPONENTI DEL TELECOMANDO

## ■ Telecomando via radio e relative funzioni

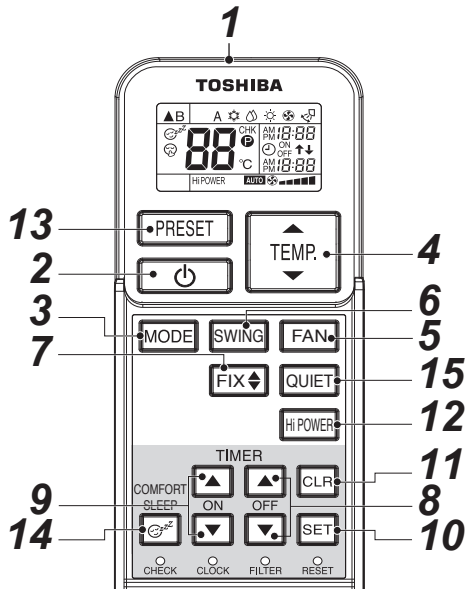

### 1 Trasmettitore del segnale a infrarossi

Trasmette un segnale all'unità interna.

### 2 Tasto START/STOP

Premere il tasto per mettere in funzione il condizionatore d'aria.

(Viene emesso un segnale acustico di ricezione.)

Premere di nuovo il tasto per arrestare il condizionatore d'aria.

(Viene emesso un segnale acustico di ricezione.)

Se l'unità interna non emette alcun segnale acustico di ricezione, premere due volte il tasto.

### 3 Tasto di selezione della modalità (MODE)

Premere il tasto per selezionare una modalità.

A ogni pressione del tasto, una modalità viene selezionata in sequenza da A : controllo a cambiamento automatico,

☀ : raffreddamento, 💧 : deumidificazione, ☀ :

riscaldamento, 🌀 : solo ventola per poi ricominciare da A.

(Viene emesso un segnale acustico di ricezione.)

### 4 Tasto della temperatura (TEMP)

TEMP ..... La temperatura impostata viene aumentata fino a 30°C.

TEMP ..... La temperatura impostata viene diminuita fino a 17°C. (Viene emesso un segnale acustico di ricezione.)

### 5 Tasto della velocità della ventola (FAN)

Premere il tasto per selezionare la velocità della ventola.

Quando si seleziona AUTO, la velocità della ventola viene regolata automaticamente in base alla temperatura ambiente.

È inoltre possibile selezionare manualmente la velocità desiderata per la ventola tra cinque impostazioni:

(BASSA ■, BASSA+ ■■■, MEDIA ■■■■, MEDIA+ ■■■■■, ALTA ■■■■■■)

(Viene emesso un segnale acustico di ricezione).

### 6 Tasto di funzionamento automatico del deflettore (SWING)

Premere il tasto per oscillare il deflettore. (Viene emesso un segnale acustico di ricezione). Premere il tasto SWING per interrompere l'oscillazione del deflettore. (Viene emesso un segnale acustico di ricezione).

### 7 Tasto di impostazione del deflettore (FIX)

Premere il tasto per regolare la direzione del flusso d'aria. (Viene emesso un segnale acustico di ricezione). Se il tasto viene tenuto premuto, viene emesso continuamente il segnale acustico di ricezione.

### 8 Tasto del timer di spegnimento (OFF)

Premere il tasto per impostare il timer di spegnimento.

### 9 Tasto del timer di accensione (ON)

Premere il tasto per impostare il timer di accensione.

### 10 Tasto di programmazione (SET)

Premere il tasto per programmare le impostazioni del timer. (Viene emesso un segnale acustico di ricezione).

### 11 Tasto di annullamento (CLR)

Premere il tasto per annullare il timer di accensione e il timer di spegnimento. (Viene emesso un segnale acustico di ricezione).

### 12 Tasto di funzionamento a potenza elevata (Hi POWER)

Premere il tasto per avviare il funzionamento a potenza elevata. Tale funzione non è utilizzabile tramite il controllo di gruppo.

### 13 Tasto PRESET

Premere il tasto per cambiare la modalità di funzionamento scegliendo la modalità di funzionamento preferita memorizzata in precedenza.

Per memorizzare la modalità di funzionamento, premere per almeno 3 secondi il tasto durante la modalità di funzionamento preferita.

Viene visualizzata l'indicazione P e la modalità di funzionamento viene memorizzata.

### 14 Tasto COMFORT SLEEP

Premere il tasto per avviare il funzionamento con il timer di spegnimento che regola automaticamente la temperatura ambiente e la velocità della ventola. È possibile selezionare l'ora di spegnimento del timer tra quattro opzioni (1, 3, 5 o 9 ore). Durante il funzionamento tramite il controllo di gruppo, non è possibile regolare automaticamente la temperatura impostata e la velocità della ventola. È attivata soltanto la funzione del timer di spegnimento.

### 15 Tasto QUIET

Premere il tasto per avviare il funzionamento silenzioso. Premere di nuovo il pulsante per ripristinare il funzionamento normale.

## ■ Denominazioni e funzioni delle indicazioni sul telecomando via radio

### Display

Tutte le indicazioni, tranne l'ora dell'orologio, vengono visualizzate premendo il tasto START/STOP .

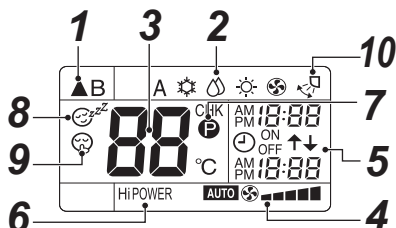





- Nella figura sono riprodotte tutte le indicazioni a scopo esplicativo.

Durante il funzionamento, sul telecomando vengono visualizzate soltanto le indicazioni pertinenti.

#### 1 Simbolo di trasmissione

Il simbolo di trasmissione () indica quando il telecomando trasmette segnali all'unità interna.







#### 2 Indicazione della modalità

Indica la modalità di funzionamento in corso. (A : controllo a cambiamento automatico, , raffreddamento, , deumidificazione, , riscaldamento, , solo ventola)

#### 3 Indicazione della temperatura

Indica l'impostazione della temperatura (da 17°C a 30°C). Quando si imposta la modalità di funzionamento su , solo ventola, non viene indicata alcuna impostazione di temperatura.

#### 4 Indicazione della velocità FAN

Indica la velocità selezionata per la ventola. Possono essere visualizzati AUTO o uno di cinque livelli di velocità della ventola (BASSA , BASSA+ , MEDIA , MEDIA+ , ALTA ). Viene visualizzato **AUTO** quando la modalità di funzionamento è , deumidificazione.

#### 5 TIMER e indicazione dell'ora dell'orologio

Viene visualizzata l'ora impostata per il funzionamento con il timer o viene visualizzata l'ora dell'orologio.

È sempre visualizzata l'ora dell'orologio, tranne in caso di funzionamento con il TIMER.

#### 6 Indicazione Hi POWER

Indica quando viene avviato il funzionamento a potenza elevata.

Premere il tasto Hi POWER per avviare e premerlo di nuovo per interrompere il funzionamento.

#### 7 Indicazione (PRESET)

Viene visualizzata quando è in corso oppure è stata eseguita la memorizzazione della modalità di funzionamento preferita.

L'icona compare inoltre quando è visualizzato il funzionamento preferito memorizzato.

#### 8 Indicazione (COMFORT SLEEP)

Viene visualizzata durante il funzionamento con il timer di spegnimento che regola automaticamente la temperatura ambiente e la velocità della ventola. A ogni pressione del tasto COMFORT SLEEP, lo schermo cambia secondo la sequenza 1 ora, 3 ore, 5 ore e 9 ore.

#### 9 Indicazione (QUIET)

Viene visualizzata durante il funzionamento silenzioso.

#### 10 Indicazione dell'oscillazione

Viene visualizzata durante l'oscillazione quando il deflettore orizzontale si sposta automaticamente verso l'alto e il basso.

### NOTA

Quando si utilizzano sia il telecomando collegato via cavo che il telecomando via radio, in alcuni casi l'indicazione sullo schermo del telecomando via radio potrebbe differire dal funzionamento effettivo.

## ■ Operazioni preliminari

#### 1. Inserimento delle pile

- Rimuovere il coperchio delle pile.
- Inserire 2 pile nuove (R03 [AAA]) rispettando la polarità (+) e (-).

#### 2. Rimozione delle batterie

- Rimuovere il coperchio delle batterie.
- Rimuovere le 2 batterie usate.

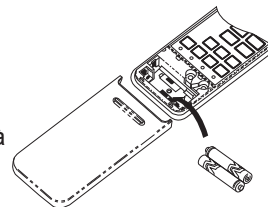

### Pile

- Sostituire le pile con due pile nuove (R03 [AAA]).
- In condizioni di funzionamento normali, le pile durano un anno circa.
- Sostituire le pile se l'unità interna non emette alcuna segnale acustico di ricezione o quando non è possibile utilizzare il condizionatore d'aria tramite il telecomando.
- Per evitare malfunzionamenti a causa di perdite, rimuovere le pile quando non si utilizza il telecomando per oltre un mese.
- Smaltire le batterie secondo le norme locali in vigore.



# 5 REGOLAZIONE DELL'OROLOGIO

## Impostazione dell'orologio

Prima di mettere in funzione il condizionatore d'aria, impostare l'orologio del telecomando utilizzando le procedure descritte nella presente sezione. Il display dell'orologio sul telecomando indica l'ora indipendentemente dal fatto che il condizionatore d'aria sia in funzione.

### ■ Impostazione iniziale

Quando si inseriscono le pile nel telecomando, sul display dell'orologio viene visualizzata l'indicazione AM 0:00 lampeggiante.

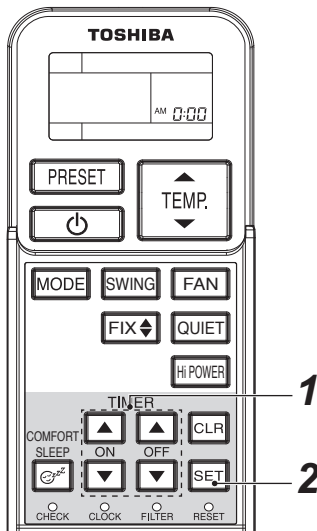

#### 1 Tasto TIMER

Premere il tasto TIMER per impostare l'ora corrente.

A ogni pressione del tasto TIMER, l'ora cambia a incrementi di un minuto.

Se si tiene premuto il tasto TIMER, l'ora cambia a incrementi di dieci minuti.

#### 2 Tasto SET

Premere il tasto SET .

Viene visualizzata l'ora corrente e l'orologio si avvia.

## ■ Regolazione dell'orologio

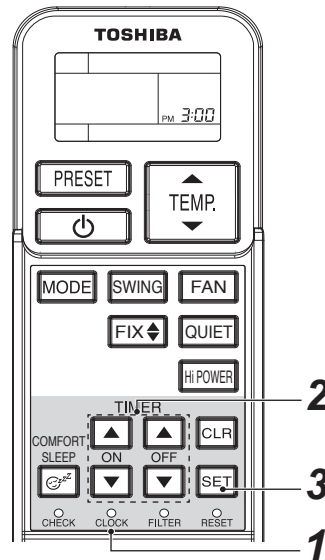

#### 1 Tasto CLOCK

Premere il tasto CLOCK con la punta di una matita. L'indicazione CLOCK inizia a lampeggiare.

#### 2 Tasto TIMER

Premere il tasto TIMER per impostare l'ora corrente.

A ogni pressione del tasto TIMER, l'ora cambia a incrementi di un minuto.

Se si tiene premuto il tasto TIMER, l'ora cambia a incrementi di dieci minuti.

#### 3 Tasto SET

Premere il tasto SET .

Viene visualizzata l'ora corrente e l'orologio si avvia.

## 6 AVVERTENZE PER IL TELECOMANDO

### ATTENZIONE

- Il condizionatore d'aria non funziona se i segnali dal telecomando all'unità interna sono bloccati da tende, porte o altri materiali.
- Fare attenzione a non versare dei liquidi sul telecomando. Non esporre il telecomando alla luce solare diretta o al calore.
- Se il ricevitore dei segnali a infrarossi sull'unità interna è esposto alla luce solare diretta, il condizionatore d'aria potrebbe non funzionare correttamente. Utilizzare tende per impedire che la luce del sole arrivi al ricevitore.
- Se l'ambiente in cui è installato il condizionatore d'aria è dotato di lampade a fluorescenza con azionatori elettronici, la ricezione dei segnali potrebbe non avvenire correttamente. Se si prevede di utilizzare lampade a fluorescenza, rivolgersi al rivenditore locale.
- Se il telecomando interferisce con altri apparecchi elettrici, spostare questi ultimi o rivolgersi al rivenditore locale.

### ■ Ubicazione del telecomando

- Tenere il telecomando in una posizione che consente ai segnali di raggiungere il ricevitore dell'unità interna (la distanza massima consentita è 7 m).
- Quando si seleziona il funzionamento con il timer, il telecomando trasmette automaticamente un segnale all'unità interna all'ora specificata. Se il telecomando viene tenuto in una posizione che impedisce la trasmissione corretta dei segnali, potrebbe verificarsi un ritardo massimo di 15 minuti.

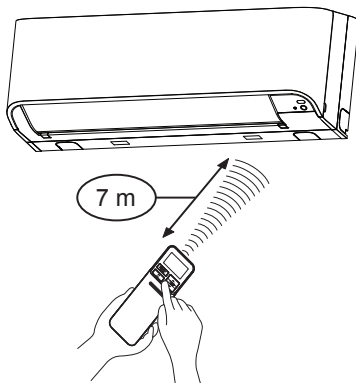

### ■ Portatelecomando

#### Installazione del portatelecomando

- Prima di installare il portatelecomando su una parete o colonna, verificare che i segnali del telecomando possano essere ricevuti dall'unità interna.

#### Montaggio e rimozione del telecomando

- Per montare il telecomando, tenerlo parallelo al portatelecomando e spingerlo all'interno sino in fondo. Per rimuoverlo, fare scorrere il telecomando verso l'alto estraendolo dal portatelecomando.

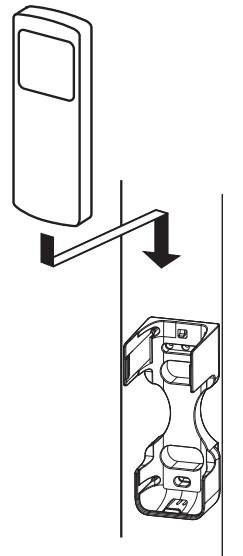

# 7 USO DEL TELECOMANDO

## ■ Funzionamento di raffreddamento/ riscaldamento/solo ventola

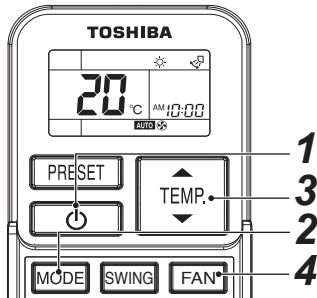

### Avvio



#### 1 Tasto START/STOP ( )

Premere il tasto per mettere in funzione il condizionatore d'aria.

#### 2 Tasto di selezione della modalità (MODE)



Selezionare il raffreddamento , il riscaldamento  o solo ventola .

#### 3 Tasto della temperatura ( )

Impostare la temperatura desiderata. Quando il condizionatore d'aria si trova nella modalità di funzionamento SOLO VENTOLA, l'indicazione della temperatura non viene visualizzata.

#### 4 Tasto della velocità della ventola (FAN)

Selezionare un'impostazione tra **AUTO** BASSA ■, BASSA+ ■■■, MEDIA ■■■■, MEDIA+ ■■■■■, ALTA ■■■■■■.

- La spia  OPERATION sul pannello del display dell'unità interna si accende. Il funzionamento si avvia dopo 3 minuti circa. (Se si seleziona la modalità SOLO VENTOLA, l'unità si mette in funzione immediatamente.)
- La modalità solo ventola  non consente di controllare la temperatura.
- La velocità della ventola **AUTO** è identica all'impostazione ALTA ■■■■■■.

Di conseguenza, eseguire soltanto i passaggi **1**, **2** e **4** per selezionare tale modalità.

### Arresto

#### Tasto START/STOP ( )

Premere di nuovo il tasto per arrestare il condizionatore d'aria.

#### NOTA

Quando si utilizza l'unità interna insieme a un'unità esterna di solo raffreddamento, sul telecomando viene visualizzata l'indicazione  anche se il riscaldamento è disattivato.

## ■ Modalità di deumidificazione

### Avvio

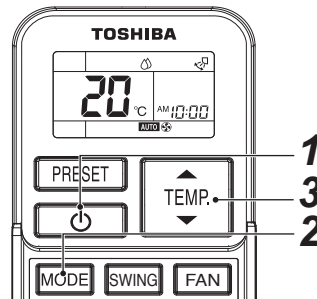

#### 1 Tasto START/STOP ( )

Premere il tasto per mettere in funzione il condizionatore d'aria.

#### 2 Tasto di selezione della modalità (MODE)

Selezionare la DEUMIDIFICAZIONE .

#### 3 Tasto della temperatura ( )

Impostare la temperatura desiderata.

- Per la velocità della ventola viene visualizzata l'indicazione **AUTO**.
- La spia  OPERATION sul pannello del display dell'unità interna si accende e il funzionamento viene avviato dopo 3 minuti circa.

### Arresto

#### Tasto START/STOP ( )

Premere di nuovo il tasto per arrestare il condizionatore d'aria.

## ■ Funzionamento automatico (cambiamento automatico)

Tale funzione è disponibile soltanto in combinazione con un'unità esterna a recupero di calore. Se si utilizza tale funzione con un altro modello di unità esterna, sul telecomando viene visualizzata l'indicazione "A" (Auto) anche se il funzionamento automatico è disattivato.

### Avvio

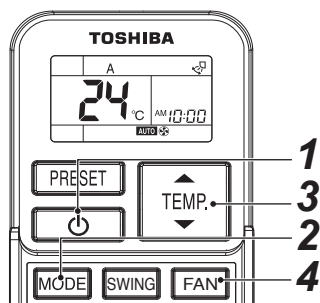

- 1 Tasto START/STOP** ( )  
Premere il tasto per mettere in funzione il condizionatore d'aria.
- 2 Tasto di selezione della modalità (MODE)**  
Selezionare A.
- 3 Tasto della temperatura** ( )  
Impostare la temperatura desiderata.
- 4 Tasto della velocità della ventola (FAN)**  
Selezionare un'impostazione tra **AUTO** BASSA ■, BASSA+ ■■■, MEDIA ■■■■, MEDIA+ ■■■■■, ALTA ■■■■■■.

- La spia OPERATION sul pannello del display dell'unità interna si accende.  
La modalità di funzionamento viene selezionata in base alla temperatura ambiente e il funzionamento viene avviato dopo 3 minuti circa.
- Se la modalità "A" non permette di ottenere le condizioni desiderate, è possibile selezionare manualmente le impostazioni desiderate.

### Arresto

**Tasto START/STOP** ( )  
Premere di nuovo il tasto per arrestare il condizionatore d'aria.

## ATTENZIONE

### Conflitto della modalità di funzionamento

Se si seleziona il FUNZIONAMENTO AUTOMATICO in un modello senza impostazione di controllo a cambiamento automatico (raffreddamento/riscaldamento) o se si seleziona il riscaldamento in un modello di solo RAFFREDDAMENTO, la spia si accende e le spie e lampeggiano alternativamente, mentre il condizionatore d'aria emette un allarme acustico (bip, bip) a causa del conflitto della modalità di funzionamento. Modificare la modalità di funzionamento con il tasto MODE sul telecomando via radio. Non è possibile eliminare l'indicazione del conflitto tramite il telecomando collegato via cavo.

## ■ Operazioni con il timer

Se disponibile, utilizzare il telecomando collegato via cavo per l'impostazione del timer.

### Timer di accensione e timer di spegnimento

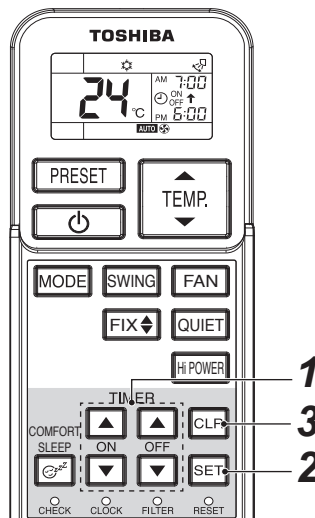

### Impostazione TIMER

- 1 Tasto TIMER ON/OFF** ( )  
Premere i tasti TIMER ON o OFF come necessario.
  - L'impostazione precedente del timer visualizzata lampeggia insieme all'indicazione del timer ON/OFF.
 Impostare il timer sull'ora desiderata. A ogni pressione del tasto TIMER, l'ora cambia a incrementi di dieci minuti. Se si tiene premuto il tasto TIMER, l'ora cambia a incrementi di un'ora.
- 2 Tasto SET** ( )  
Premere il tasto SET per impostare il timer. Viene visualizzata l'ora del timer e il timer si avvia.

### Annullamento TIMER

- 3 Tasto CLR** ( )  
Premere il tasto CLR per annullare l'impostazione del timer.

## ATTENZIONE

- Quando si seleziona il funzionamento con il timer, il telecomando trasmette automaticamente il segnale del timer all'unità interna all'ora specificata. Tenere quindi il telecomando in una posizione che consente la trasmissione corretta del segnale all'unità interna. In caso contrario, si avrà un ritardo massimo di 15 minuti.
- Se non si preme il tasto SET entro i 30 secondi successivi all'impostazione dell'ora, l'impostazione viene annullata.

Dopo avere selezionato la modalità di funzionamento con il timer, le impostazioni vengono salvate nel telecomando. Successivamente, il condizionatore d'aria si mette in funzione alle stesse condizioni semplicemente premendo il tasto ON/OFF del telecomando.

Se l'indicazione dell'orologio lampeggia, non è possibile impostare il timer.

Attenersi alle istruzioni nella sezione "IMPOSTAZIONE DELL'OROLOGIO", quindi impostare il timer.

### **Timer combinato (impostazione contemporanea dei timer di accensione e di spegnimento)**

#### **Timer di spegnimento → Timer di accensione (Funzionamento → Arresto → Funzionamento)**

Tale funzione è utile quando si desidera arrestare il condizionatore d'aria la sera e riavviarlo al mattino o al rientro a casa.

Esempio:

Per arrestare il condizionatore d'aria e avviarlo nuovamente il mattino successivo.

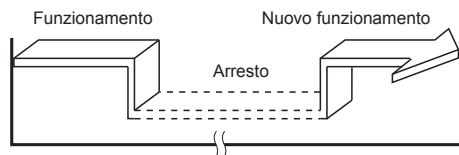

#### **▼ Impostazione combinata TIMER**

1. Premere il tasto TIMER OFF per regolare il timer di spegnimento.
2. Premere il tasto TIMER ON per regolare il timer di accensione.
3. Premere il tasto SET .

#### **Timer di accensione → Timer di spegnimento (Arresto → Funzionamento → Arresto)**

È possibile utilizzare tale impostazione per mettere in funzione il condizionatore d'aria al risveglio e arrestarlo quando si esce di casa.

Esempio:

Per mettere in funzione il condizionatore il mattino successivo e arrestarlo.

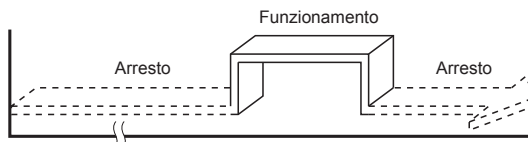

#### **▼ Impostazione combinata TIMER**

1. Premere il tasto TIMER ON per regolare il timer di accensione.
2. Premere il tasto TIMER OFF per regolare il timer di spegnimento.
3. Premere il tasto SET .

- La funzione del timer di accensione o di spegnimento più vicina all'ora corrente viene attivata per prima.
- Se per i timer di accensione e di spegnimento è impostata la stessa ora, non viene avviato il funzionamento con il timer. Inoltre, il funzionamento del condizionatore d'aria potrebbe arrestarsi.

### **Timer combinato quotidiano (impostazione contemporanea del timer di accensione e di spegnimento con attivazione giornaliera)**

Tale funzione è utile quando si desidera utilizzare il timer combinato ogni giorno alla stessa ora.

#### **▼ Impostazione combinata TIMER**

1. Premere il tasto TIMER ON per regolare il timer di accensione.
  2. Premere il tasto TIMER OFF per regolare il timer di spegnimento.
  3. Premere il tasto SET .
  4. Dopo il passaggio 3, il simbolo di una freccia ( o ) lampeggia per 3 secondi circa. Durante il lampeggiamento, premere il tasto SET .
- Quando è attivato il timer quotidiano, vengono visualizzate entrambe le frecce (, ).

#### **Annullamento delle operazioni del timer**

Premere il tasto CLR .

#### **Indicazione dell'orologio**

Durante il funzionamento con il TIMER (timer di accensione-spegnimento, spegnimentoaccensione, spegnimento), l'indicazione dell'orologio non viene visualizzata per visualizzare l'ora dell'impostazione. Per visualizzare l'ora corrente, premere brevemente il tasto SET e l'ora corrente viene visualizzata per 3 secondi circa.

## ■ Funzionamento a potenza elevata

### Potenza elevata (Hi POWER)

- La modalità Hi POWER (funzionamento a potenza elevata) controlla automaticamente la temperatura ambiente, il flusso d'aria e la modalità di funzionamento affinché l'ambiente venga raffreddato rapidamente in estate e riscaldato in inverno.

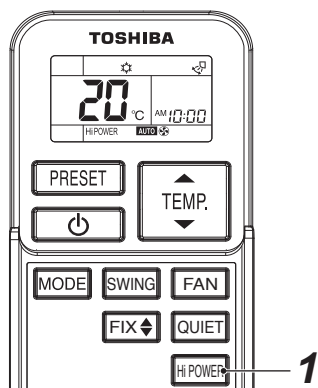

### Impostazione della modalità Hi POWER

#### 1 Tasto Hi POWER

Premere il tasto Hi POWER dopo l'avvio di qualsiasi funzionamento. Sul telecomando viene visualizzato contemporaneamente il simbolo "Hi POWER" sul telecomando.

### Annullamento della modalità Hi POWER

#### 1 Tasto Hi POWER

Premere di nuovo una volta il tasto Hi POWER. Contemporaneamente il simbolo "Hi POWER" scompare dal telecomando.

### ⚠ ATTENZIONE

- Non è possibile attivare la modalità Hi POWER durante il funzionamento di DEUMIDIFICAZIONE e SOLO VENTOLA, nonché quando sono programmate operazioni del TIMER di accensione.
- La modalità Hi POWER non è disponibile per il controllo di gruppo. Quando il segnale Hi POWER viene trasmesso all'unità interna principale, viene emesso il segnale acustico di ricezione ma la modalità Hi POWER non viene eseguita. Annullare la modalità Hi POWER.

## ■ Funzionamento silenzioso

- La modalità QUIET consente il funzionamento silenzioso impostando automaticamente la velocità della ventola sul livello più basso.

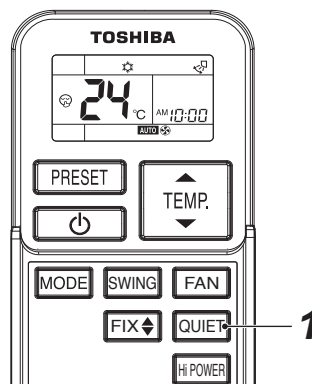

### Impostazione della modalità QUIET

#### 1 Tasto QUIET

Premere il tasto QUIET dopo l'avvio di qualsiasi funzionamento. Viene visualizzato contemporaneamente il simbolo .

### Annullamento della modalità QUIET

#### 1 Tasto QUIET

Premere di nuovo una volta il tasto QUIET. Contemporaneamente il simbolo scompare dal telecomando.

### ⚠ ATTENZIONE

Non è possibile attivare la modalità QUIET durante il funzionamento di DEUMIDIFICAZIONE.

### NOTA

In determinate condizioni, il funzionamento silenzioso potrebbe non consentire un raffreddamento o riscaldamento adeguato.

## ■ Funzionamento preimpostato

Impostare la modalità di funzionamento preferita per l'utilizzo futuro. L'impostazione viene memorizzata dall'unità per il funzionamento futuro (tranne la direzione del flusso d'aria).

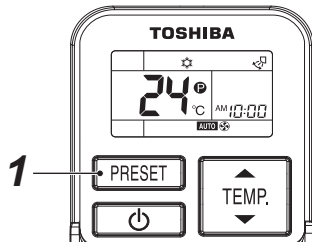

Selezionare il funzionamento preferito.

### 1 Premere per 3 secondi il tasto PRESET per memorizzare l'impostazione.

Viene visualizzato il simbolo .

Alla pressione successiva del tasto viene attivata la modalità di funzionamento memorizzata.

## ■ Funzionamento comfort sleep

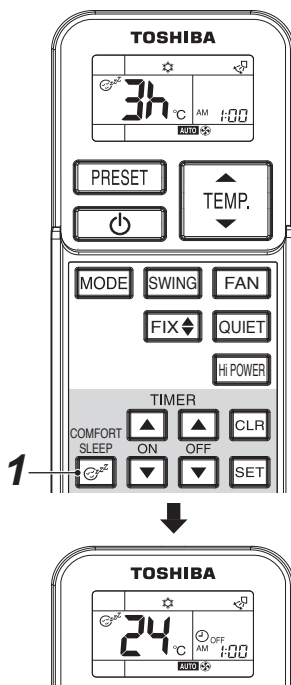

La modalità COMFORT SLEEP è un funzionamento con timer di spegnimento con regolazione automatica della temperatura e della velocità della ventola.



### 1 Premere il tasto COMFORT SLEEP.

Selezionare 1, 3, 5 o 9 ore per il funzionamento del timer di spegnimento.

## ATTENZIONE

La modalità COMFORT SLEEP non è attivata durante il funzionamento di DEUMIDIFICAZIONE  o SOLO VENTOLA. .

## NOTA

- Per il funzionamento di raffreddamento, la temperatura impostata viene aumentata automaticamente di 1 grado/ora per 2 ore (incremento massimo di 2 gradi). Per il funzionamento di riscaldamento, la temperatura impostata viene diminuita.
- Durante il funzionamento tramite il controllo di gruppo, non è possibile regolare automaticamente la temperatura impostata e la velocità della ventola. È attivata soltanto la funzione del timer di spegnimento.

## ■ Regolazione della direzione del flusso d'aria

- Regolare correttamente la direzione del flusso d'aria. In caso contrario, l'ambiente potrebbe risultare sgradevole e la temperatura ambiente non uniforme.
- Regolare il flusso d'aria verticale utilizzando il telecomando.
- Regolare manualmente il flusso d'aria orizzontale.

### Regolazione del flusso d'aria verticale

Il condizionatore d'aria regola automaticamente la direzione del flusso d'aria verticale in base alle condizioni di funzionamento quando è selezionata la modalità AUTO o A.

#### Per impostare la direzione del flusso d'aria desiderata

Eseguire tale operazione quando il condizionatore d'aria è in funzione.

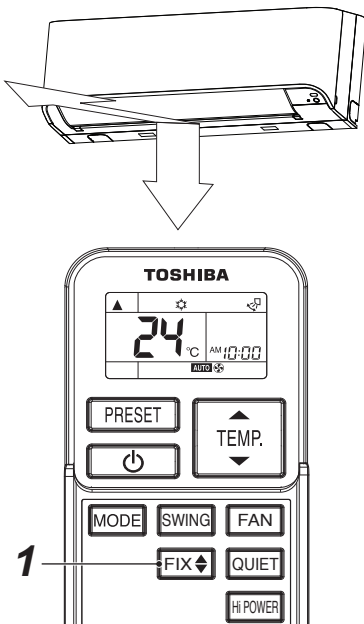

#### 1 Tasto FIX

Tenere premuto o premere brevemente il tasto FIX sul telecomando per spostare il deflettore nella direzione desiderata.

- Nelle operazioni successive, il flusso d'aria verticale viene impostato automaticamente nella direzione in cui il deflettore è stato regolato utilizzando il tasto FIX.

### NOTA

L'angolo di funzionamento del deflettore del flusso d'aria verticale sarà diverso durante il raffreddamento, la deumidificazione e il riscaldamento.

#### Per oscillare automaticamente la direzione del flusso d'aria

Eseguire tale operazione quando il condizionatore d'aria è in funzione.

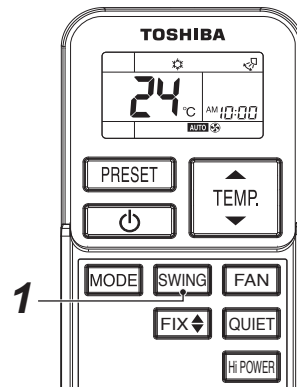
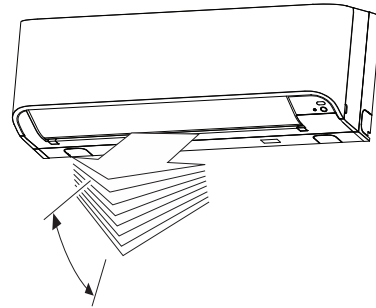

#### 1 Tasto SWING

Premere il tasto SWING sul telecomando.

- Per arrestare la funzione, premere il tasto SWING.



## **ATTENZIONE**

- I tasti FIX e SWING non sono attivati quando il condizionatore d'aria non è in funzione (incluso quando è impostato il timer di accensione).
- Non utilizzare il condizionatore d'aria per tante ore con la direzione del flusso d'aria impostata verso il basso durante il raffreddamento o la deumidificazione.  
In caso contrario, sulla superficie del deflettore del flusso d'aria verticale potrebbe formarsi della condensa con un successivo gocciolamento.
- Non spostare manualmente il deflettore del flusso d'aria verticale. Utilizzare sempre il tasto FIX. Se viene spostato manualmente, il deflettore potrebbe presentare malfunzionamenti.  
Se il deflettore presenta malfunzionamenti, arrestare una volta il condizionatore d'aria e rimetterlo in funzione.
- Quando il condizionatore d'aria viene messo in funzione subito dopo un arresto, il deflettore del flusso d'aria verticale potrebbe restare immobile per 10 secondi circa.
- Il funzionamento del deflettore è limitato durante il controllo di gruppo. (vedere a pagina 25)

## ■ **Regolazione del flusso d'aria orizzontale**

### **Operazioni preliminari**

- Afferrare la leva del deflettore del flusso d'aria orizzontale e spostarla per regolare la direzione del flusso d'aria come richiesto.
- È possibile regolare il flusso d'aria ai lati destro e sinistro del deflettore.

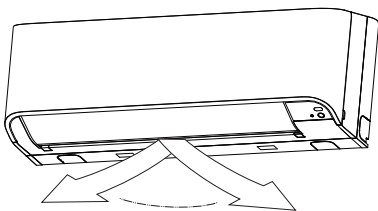

## 8 FUNZIONAMENTO LIMITATO DAL CONTROLLO DI GRUPPO

### NOTA

Controllo di gruppo: consente di utilizzare contemporaneamente i condizionatori d'aria in più sistemi. Unità interna principale: unità rappresentativa durante il controllo di gruppo. Riceve i comandi dal telecomando collegato via cavo e li trasmette alle unità secondarie.

(L'unità principale è l'unità interna che riceve il segnale START/STOP dal telecomando via radio.) Unità interna secondaria: le unità interne diverse dall'unità principale sono chiamate unità secondarie. Per il controllo di gruppo è richiesto un telecomando collegato via cavo (in vendita separatamente).

### ▼ Esempio di una combinazione di gruppo

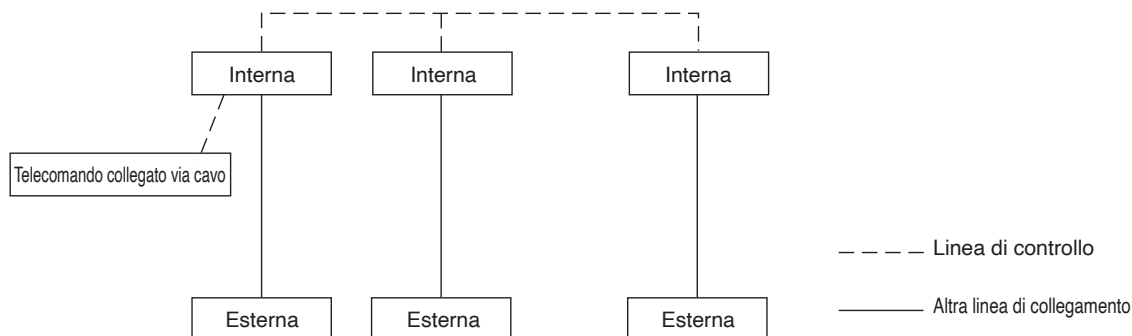

### ⚠ ATTENZIONE

Quando si utilizza l'unità interna in un controllo di gruppo,

#### 1. Il funzionamento Hi POWER non è disponibile.

Quando il comando Hi POWER viene trasmesso dal telecomando via radio, l'unità interna emette il segnale acustico di ricezione e viene inoltre modificata l'indicazione sul telecomando via radio.

Tuttavia, l'unità interna non entra nella modalità di funzionamento Hi POWER. Azzerare il display sul telecomando via radio premendo il tasto Hi POWER.

#### 2. COMFORT SLEEP

Quando il comando COMFORT SLEEP viene trasmesso dal telecomando via radio, l'unità interna emette il segnale acustico di ricezione e viene inoltre modificata l'indicazione sul telecomando via radio come accade con il funzionamento Hi POWER. Tuttavia, non è possibile regolare automaticamente la temperatura impostata e la velocità della ventola. È attivata soltanto la funzione del timer di spegnimento.

#### 3. Non è possibile utilizzare le unità diverse dall'unità principale tramite il telecomando e il funzionamento TEMPORANEO.

Quando si utilizza un condizionatore d'aria con il telecomando via radio, è necessario inviare la trasmissione all'unità principale.

L'unità interna principale e le unità interne secondarie vengono decise tramite la configurazione degli indirizzi in fase di installazione. L'unità secondaria non riceve alcun segnale dal telecomando via radio. Il condizionatore d'aria non funziona anche se si preme il tasto [RESET] sull'unità secondaria.

(Alcune unità secondarie potrebbero ricevere i comandi SWING e FIX, ma tali operazioni vengono eseguite soltanto sull'unità che ha ricevuto il segnale.)

(Quando si utilizza il telecomando via radio, soltanto l'unità principale riceve il segnale SWING. Se il segnale SWING viene trasmesso all'unità secondaria, viene emesso il segnale di rifiuto della ricezione del segnale (3 bip) e l'unità secondaria non riceve il segnale.)

Per il funzionamento FIX, sia l'unità principale che le unità secondarie eseguono l'operazione in autonomia. Quando si utilizza il telecomando collegato via cavo, è possibile cambiare la direzione del flusso d'aria su ciascuna unità selezionando l'unità interna.)

#### 4. La spia TIMER si accende soltanto sull'unità principale.

Quando si imposta il timer con il telecomando collegato via cavo, la spia TIMER non si accende nemmeno sull'unità principale.

## 9 FUNZIONE DI RIAVVIO AUTOMATICO

Questo condizionatore d'aria è dotato di una funzione di riavvio automatico che consente al condizionatore d'aria di riprendere le condizioni operative impostate in caso di interruzione dell'alimentazione senza l'uso del telecomando. L'operazione riprenderà senza preavviso tre minuti dopo il ripristino dell'alimentazione.

### NOTA

La funzione di riavvio automatico non viene impostata per il funzionamento al momento della consegna, pertanto è necessario impostarla per funzionare come richiesto.

### ◆ Impostazione del riavvio automatico

Per impostare la funzione di riavvio automatico, procedere come segue: L'unità deve essere accesa. La funzione non viene impostata se l'unità è spenta.

Per abilitare la funzione di riavvio automatico, premere continuamente il tasto TEMPORANEO per oltre 3 secondi, meno di 10 secondi.

Il condizionatore d'aria conferma l'impostazione ed emette due segnali acustici (primo suono lungo, secondo breve) e la spia  lampeggia per 5 secondi (5 Hz).

Il sistema viene riavviato automaticamente. È possibile eseguire le impostazioni di riavvio automatico menzionate in precedenza.

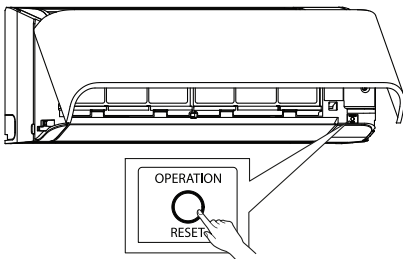

### ◆ Annullamento del riavvio automatico

Per annullare l'operazione di riavvio automatico, procedere come segue:

Ripetere la procedura di impostazione: il condizionatore d'aria conferma le istruzioni ed emette due segnali acustici (primo suono lungo, secondo breve).

Il condizionatore d'aria quindi richiede di essere riavviato manualmente con il telecomando una volta spenta l'alimentazione principale.

Viene eseguito l'annullamento:

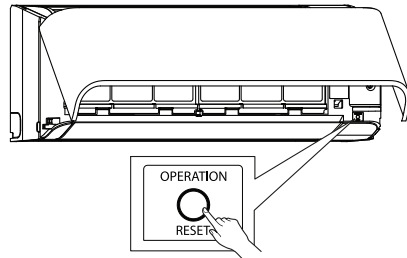

# 10 COME FUNZIONA IL CONDIZIONATORE D'ARIA

## Funzionamento automatico

- Il condizionatore d'aria seleziona e funziona solo in una delle modalità operative di raffreddamento, riscaldamento o ventola, a seconda della temperatura ambiente e della temperatura di impostazione.
- Se la modalità AUTO non è appropriata, le condizioni desiderate possono essere selezionate manualmente.

## Hi POWER

Quando si preme il tasto Hi-POWER durante il raffreddamento, il riscaldamento o AUTO, il condizionatore d'aria avvia la seguente operazione.

- **Raffreddamento**  
Esegue il raffreddamento a 1°C meno della temperatura di impostazione. Solo se la velocità della ventola prima di Hi POWER non è alta, viene aumentata.
- **Riscaldamento**  
Esegue il riscaldamento a 2°C oltre la temperatura di impostazione. Solo se la velocità della ventola prima di Hi POWER non è alta, viene aumentata.

## COMFORT SLEEP

Quando si preme il tasto COMFORT SLEEP durante il raffreddamento, il riscaldamento o AUTO, il condizionatore d'aria avvia il timer di spegnimento, che regola automaticamente la temperatura della stanza e la velocità della ventola (in modalità DEUMIDIFICAZIONE, SOLO VENTILAZIONE e TIMER). È possibile selezionare il tempo del timer di spegnimento tra quattro durate (1, 3, 5 o 9 ore). Durante l'operazione di controllo di gruppo, la temperatura impostata e la velocità della ventola non vengono regolate automaticamente. È attiva solo la funzione del timer di spegnimento.

## QUIET

Quando si preme il tasto QUIET durante il raffreddamento, il riscaldamento o AUTO, il condizionatore d'aria avvia la seguente operazione.

Per utilizzare la ventola a velocità molto bassa per funzionamento silenzioso (in modalità DEUMIDIFICAZIONE)

## DRY

Questa operazione viene eseguita quando la temperatura ambiente è superiore alla temperatura impostata. La temperatura viene regolata durante la deumidificazione mediante ripetute attivazioni e disattivazioni di raffreddamento o solo ventilazioni. Aumentando l'utilizzo del telecomando wireless, l'indicazione della velocità della ventola indica AUTO e viene utilizzata una bassa velocità.

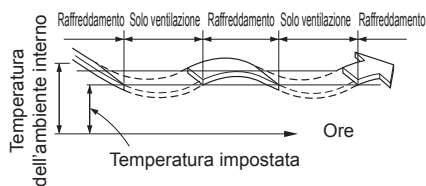

# 11 SUGGERIMENTI PER UN FUNZIONAMENTO ECONOMICO

## ■ Mantenere una temperatura confortevole nel locale

### Pulire i filtri dell'aria

Se i filtri dell'aria si intasano, il condizionatore d'aria non potrà garantire prestazioni ottimali. Pulirli ogni due settimane.

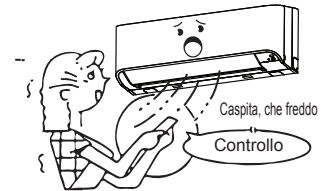

### Non aprire le porte e le finestre più frequentemente del necessario

Per mantenere aria fredda o calda nel locale, non aprire mai le porte o le finestre più frequentemente di quanto non sia necessario.

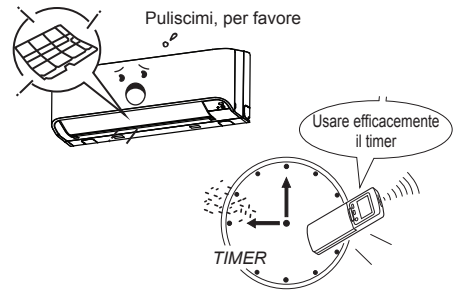

### Tende alle finestre

Durante il raffreddamento, chiudere le tende per evitare la luce solare diretta. Durante il riscaldamento, chiudere le tende per mantenere il calore della stanza.

### Usare efficacemente il timer

Impostare il timer sull'ora di funzionamento desiderata.

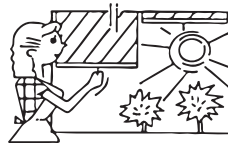

### Garantire una circolazione d'aria uniforme nella stanza

Regolare la direzione del flusso d'aria per una circolazione uniforme dell'aria nell'ambiente.

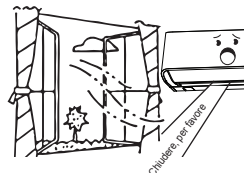

Soffia verso l'alto



Soffia verso il basso

# 12 FUNZIONAMENTO TEMPORANEO

## ■ Funzionamento TEMPORANEO

Tale funzione viene utilizzata per mettere in funzione temporaneamente l'unità quando non si trova il telecomando via radio o le pile sono esaurite.

- Premere una volta il tasto [RESET] (meno di 3 secondi) per mettere in funzione il condizionatore d'aria.
- Viene eseguita l'ultima operazione svolta con il telecomando via radio. (Quando non si utilizza il telecomando via radio, i modelli con la funzione di cambiamento automatico (raffreddamento/ riscaldamento) entrano nella modalità di funzionamento "A" e quelli senza tale funzione entrano nella modalità di raffreddamento (temperatura impostata: 24°C, ventola: ALTA).)



### ⚠ ATTENZIONE

Se si tiene premuto per più di 10 secondi il tasto [RESET], viene avviato il funzionamento di raffreddamento forzato.

(Il carico del condizionatore d'aria è maggiore. Eseguire tale operazione soltanto per le attivazioni di prova.)

Tutti gli indicatori dell'unità interna si accendono.

# 13 MANUTENZIONE

## ⚠ AVVERTENZA

Prima di pulire il condizionatore d'aria, per spegnere l'interruttore di circuito o l'interruttore di alimentazione principale.

Al termine di raffreddamento o deumidificazione automatica (raffreddamento), viene eseguita la pulizia automatica e la ventola si avvia. Prima di pulire l'unità, forzare l'arresto della pulizia automatica e spegnere l'interruttore di circuito per evitare scosse elettriche.

Per pulire il filtro dell'aria e la griglia di entrata dell'aria non rimuoverli contemporaneamente. Se si tocca l'aletta di alluminio dell'unità si potrebbero causare lesioni.

### ■ Pulizia dell'unità interna e del telecomando

## ⚠ ATTENZIONE

- Per pulire l'unità interna e il telecomando, utilizzare un panno asciutto.
- Se è molto sporca, l'unità interna può essere pulita con un panno bagnato con acqua fredda.
- Non utilizzare mai un panno bagnato per pulire il telecomando.
- Per la pulizia non utilizzare mai stracci trattati chimicamente, e non lasciare mai prodotti simili sull'unità per periodi prolungati, poiché potrebbero danneggiare o scolorire la superficie.
- Non utilizzare benzene, solventi, polveri lucidanti o altri solventi per la pulizia.  
Tali sostanze possono causare la rottura o la deformazione della superficie in plastica.

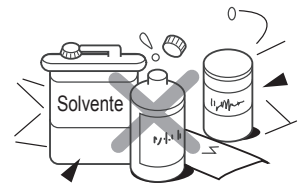
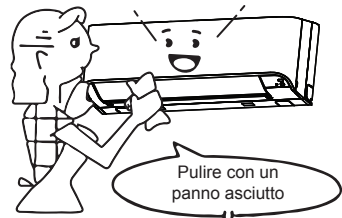

### Se si pensa di non utilizzare l'unità per più di 1 mese

1. Attivare il condizionatore d'aria nella modalità SOLO VENTOLA per mezza giornata circa per asciugare l'interno dell'unità.
2. Arrestare il condizionatore d'aria e spegnere l'interruttore di alimentazione principale.
3. Rimuovere le pile dal telecomando.



## ■ Pulizia dei filtri dell'aria

Pulire i filtri dell'aria ogni 2 settimane. In caso di intasamento dei filtri dell'aria per la presenza di polvere, le prestazioni del condizionatore d'aria subiranno un deterioramento.

Pulire i filtri dell'aria il più spesso possibile.

1. Aprire la griglia di ingresso dell'aria.  
Sollevare la griglia di ingresso dell'aria in posizione orizzontale.

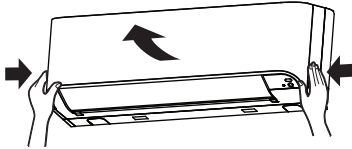

2. Afferrare le impugnature sinistra e destra del filtro dell'aria e sollevarlo leggermente, quindi tirarlo verso il basso per estrarlo dal portafiltro.

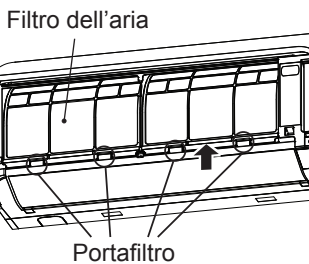

3. Utilizzare un aspirapolvere per eliminare la polvere dai filtri o lavarli con acqua.  
Se i filtri dell'aria vengono lavati, asciugarli all'ombra.

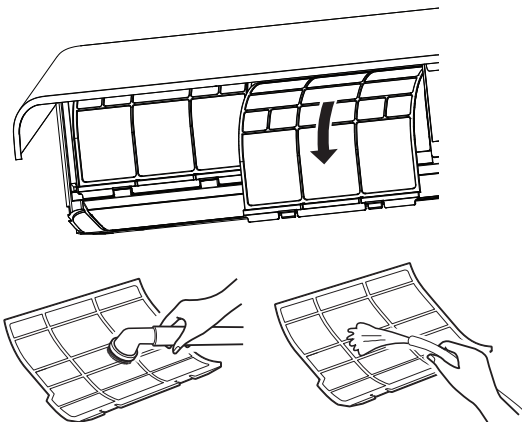

4. Inserire la parte superiore del filtro dell'aria affinché i bordi destro e sinistro entrino nell'unità interna fino a posizionarsi saldamente.

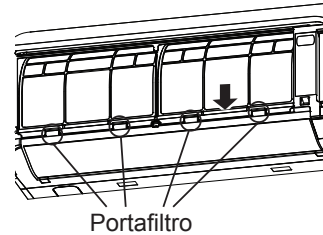
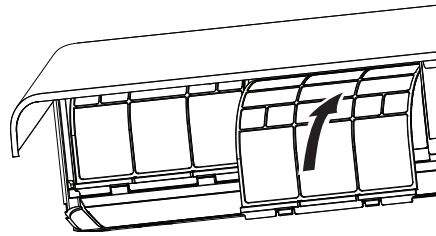

5. Chiudere la griglia di ingresso dell'aria.

## ■ Pulizia della griglia di ingresso dell'aria

1. Rimuovere la griglia di ingresso dell'aria.  
Afferrare i due lati della griglia di ingresso dell'aria e aprirla verso l'alto.  
Spostare il braccio centrale verso sinistra e rimuovere la griglia.

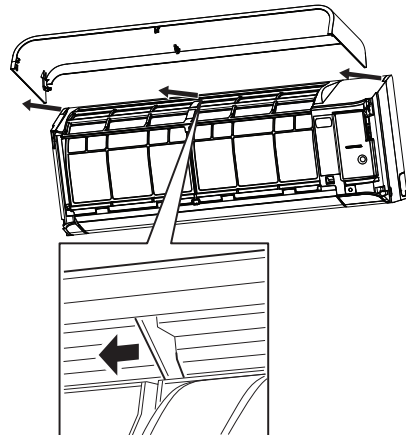

2. Lavarla con acqua e una spugna morbida o un asciugamano. (Non utilizzare spazzole metalliche né altre spugne dure.)
  - L'utilizzo di oggetti duri graffia la superficie della griglia e rovina il rivestimento del metallo.
  - Se la griglia di ingresso dell'aria è molto sporca, pulirla con un detergente neutro da cucina e sciacquarla con acqua.



3. Eliminare l'acqua dalla griglia di ingresso dell'aria e asciugarla.
4. Montare i bracci destro e sinistro della griglia di ingresso dell'aria sui montanti ai due lati del condizionatore d'aria e spingerla sino in fondo, quindi inserire il braccio centrale.

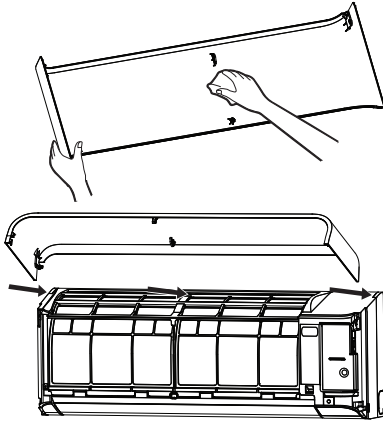

5. Controllare che il braccio centrale sia completamente inserito e chiudere la griglia di ingresso dell'aria.
  - Spingere nei punti indicati dalle quattro frecce nella parte inferiore della griglia di ingresso dell'aria per verificare che la griglia sia completamente chiusa.

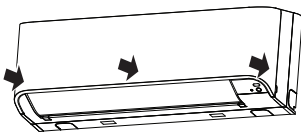

#### ◆ In caso di lunghi periodi d'inutilizzo

1. Attivare per circa due ore la sola ventilazione in modo da fare asciugare internamente l'unità.
2. Con il tasto  del telecomando arrestare il condizionatore e disinserire l'interruttore di sicurezza automatico.
3. Pulire i filtri dell'aria e reinstallarli.

Prima della stagione calda

Pulitura della vaschetta di scarico

Per istruzioni al riguardo si prega di rivolgersi al proprio rivenditore.

(Se la vaschetta o l'apertura di ventilazione è occlusa l'acqua non si scarica. In tal caso potrebbe traboccare e bagnare la parete o il pavimento.

Prima della stagione calda si raccomanda quindi di pulirla.)

#### ◆ Controllare periodicamente!

- Nel corso del tempo le parti interne si deteriorano e a causa della temperatura ambiente, dell'umidità o della polvere possono causare malfunzionamenti o impedire lo scarico dell'acqua prodotta dalla deumidificazione.
- Nel corso del tempo le parti interne si deteriorano e a causa della temperatura ambiente, dell'umidità o della polvere possono causare malfunzionamenti o impedire lo scarico dell'acqua prodotta dalla deumidificazione.

#### NOTA

Per la tutela dell'ambiente, si raccomanda di pulire e di sottoporre a manutenzione le unità interne ed esterne con regolarità, al fine di garantire un funzionamento efficiente del condizionatore d'aria. Se il condizionatore d'aria viene utilizzato per periodi prolungati, si raccomanda di eseguire la manutenzione periodica (una volta all'anno). Inoltre, ispezionare regolarmente l'unità esterna per verificare che non sia arrugginita o graffiata e, se necessario, ritoccare o applicare un prodotto antiruggine. In linea generale, se si utilizza un'unità interna per 8 ore circa al giorno, è necessario pulire l'unità interna ed esterna almeno una volta ogni 3 mesi. Per l'esecuzione di questi interventi di pulizia/manutenzione, rivolgersi a un professionista. Questi interventi di manutenzione possono prolungare la vita utile del prodotto, ma sono a carico del proprietario. Qualora le unità interne ed esterne non vengano pulite con regolarità, le prestazioni non saranno ottimali, e si potranno verificare formazione di ghiaccio, perdite d'acqua e anche guasti al compressore.

## Programma di manutenzione

Parte	Unità	Elementi da sottoporre a ispezione (visiva/uditiva)	Manutenzione
Scambiatore di calore	Interna/esterna	Intasamento dovuto a polvere/ sporcizia, graffi	Se lo scambiatore di calore è intasato, lavarlo.
Motore della ventola	Interna/esterna	Suono	Se l'unità produce rumori anomali, adottare misure adeguate.
Filtro	Interna	Polvere/sporcizia, rottura	<ul style="list-style-type: none"> <li>• Se il filtro è sporco, lavarlo con acqua.</li> <li>• Se il filtro è danneggiato, sostituirlo.</li> </ul>
Ventola	Interna	<ul style="list-style-type: none"> <li>• Vibrazioni, rotazione irregolare</li> <li>• Polvere/sporcizia, aspetto</li> </ul>	<ul style="list-style-type: none"> <li>• Se la ventola vibra o gira in modo irregolare, sostituirla.</li> <li>• Se la ventola è sporca, spolverarla o lavarla.</li> </ul>
Griglie di aspirazione e di scarico dell'aria	Interna/esterna	Polvere/sporcizia, graffi	Se le griglie sono deformate o danneggiate, ripararle o sostituirle.
Vaschetta di scarico	Interna	Intasamento dovuto a polvere/ sporcizia, sporcizia nel canale di scarico	Pulire la vaschetta di scarico e controllare che il canale a gravità scarichi in modo regolare.
Pannello decorativo, deflettori	Interna	Polvere/sporcizia, graffi	Lavare in caso di contaminazione o ritoccare il rivestimento esterno con un prodotto apposito.
Unità	esterna	<ul style="list-style-type: none"> <li>• Ruggine, distacco dell'isolante</li> <li>• Distacco/sollevamento dell'isolante</li> </ul>	Ritoccare il rivestimento esterno con un prodotto apposito.

# 14 PROBLEMI E CAUSE

Per i componenti dell'unità interna, le combinazioni, ecc. consultare il Manuale dell'utilizzatore in dotazione con l'unità esterna.

## ⚠ ATTENZIONE

Se si verifica una delle seguenti condizioni, arrestare immediatamente il condizionatore d'aria, spegnere l'interruttore di alimentazione principale e contattare il rivenditore:

- Gli interruttori non funzionano correttamente.
- Il fusibile principale si brucia spesso, oppure l'interruttore del circuito scatta spesso.
- Si è verificata la caduta di un corpo estraneo o di acqua all'interno del condizionatore d'aria.
- Si sono verificate condizioni insolite di qualsiasi tipo.
- Un'indicazione anomala viene visualizzata sul display del telecomando durante l'uso del telecomando collegato via cavo.

**Prima di richiedere un intervento di assistenza o una riparazione, controllare i seguenti punti.**

### ▼ Verifica

#### Mancato funzionamento

- L'interruttore di alimentazione principale è spento. (Interna)
- È scattato l'interruttore del circuito per disattivare l'alimentazione.
- Il fusibile principale è bruciato.
- L'alimentazione elettrica si è interrotta.
- Le pile del telecomando sono esaurite.
- È impostata la funzione TIMER di accensione.
- Il segnale viene inviato all'unità interna secondaria con il telecomando. (vedere a pagina 25)
- Il funzionamento dell'unità interna è limitato dal telecomando collegato via cavo che controlla un altro sistema.  
(Alla trasmissione del segnale viene emesso un segnale acustico di avvertimento (5 bip)).
- Si è verificato un conflitto della modalità di funzionamento.  
(Quando si verifica un conflitto della modalità di funzionamento, la spia "○ OPERATION" si accende e le spiee "⌚ TIMER" e "⊙ Preheat/Defrost" lampeggiano alternatamente insieme a un segnale acustico.) (vedere a pagina 13)



#### Il condizionatore non raffredda o riscalda bene

- Vi sono porte o finestre aperte.
- Il filtro dell'aria è intasato dalla polvere.
- Il deflettore non si trova nella posizione corretta.
- La velocità di ventilazione è impostata al minimo.
- Il condizionatore d'aria è impostato sulla modalità QUIET o di DEUMIDIFICAZIONE.
- La temperatura impostata è troppo alta. (durante il funzionamento di raffreddamento)
- La temperatura impostata è troppo bassa. (durante il funzionamento di riscaldamento)
- (Soltanto quando l'aria non viene raffreddata durante il funzionamento di raffreddamento) Quando un'altra unità interna nello stesso sistema si trova nella modalità di riscaldamento.

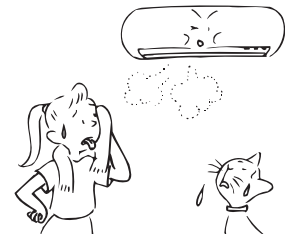

▼ **Non si tratta di guasti**

**Il lato posteriore dell'unità interna presenta la formazione di condensa.**

- Le gocce di condensa sul lato posteriore dell'unità interna vengono raccolte e scaricate automaticamente.

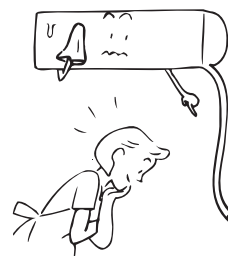

**L'unità interna o esterna produce uno strano rumore.**

- Quando la temperatura cambia improvvisamente, può capitare che l'unità interna o esterna produca uno strano rumore a causa dell'espansione o riduzione di volume dei componenti o della variazione del flusso di refrigerante.

**L'aria della stanza ha un cattivo odore.**

**Si sente un cattivo odore che fuoriesce dal condizionatore d'aria.**

- Il condizionatore ha sprigionato un cattivo odore che impregna pareti, tappeti, mobili, indumenti o pellicce.

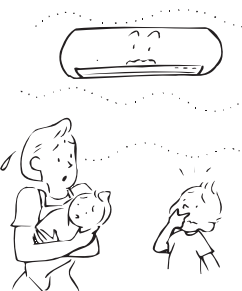

**Il deflettore non funziona nella modalità FIX o SWING.**

- Le modalità FIX e SWING sono limitate dal controllo di gruppo. (vedere a pagina 25)

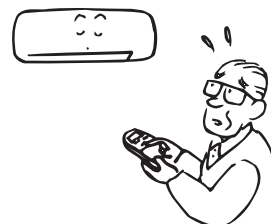

**La ventola e i deflettori dell'unità interna si spostano quando l'unità non è in funzione.**

- Quando l'unità interna o le unità interne funzionano all'interno del sistema, è possibile che la ventola di un'unità interna spenta entri temporaneamente in funzione.

# 15 USO E PRESTAZIONI

## ▼ Prima dell'accensione:

- Controllare che il cavo di collegamento a terra non sia interrotto o scollegato.
- Controllare che i filtri dell'aria siano installati.
- Almeno 12 ore prima inserire l'interruttore di sicurezza automatico.

## ▼ Funzione di protezione 3 minuti

Questa funzione impedisce l'avviamento del condizionatore d'aria per circa 3 minuti in seguito all'accensione dell'interruttore di alimentazione principale/interruttore del circuito per riavviare il condizionatore stesso.

## ▼ Interruzione improvvisa dell'alimentazione elettrica

In caso di interruzione improvvisa dell'alimentazione elettrica durante il normale funzionamento l'unità si arresta completamente.

- Per riavviare l'unità, premere il tasto ON / OFF sul telecomando.
- In caso di fulmini, o se vengono utilizzati cellulari wireless per automobili nelle vicinanze, si possono verificare malfunzionamenti. Spegnerne l'interruttore di alimentazione principale o l'interruttore del circuito e riaccenderli nuovamente. Per riavviare, premere il tasto ON / OFF sul telecomando.

## ▼ Sbrinamento

- Se l'unità esterna si copre di brina durante il riscaldamento, viene automaticamente attivata la modalità di sbrinamento (per una durata di 2 - 10 minuti circa) per conservare la capacità di riscaldamento.
- Durante lo sbrinamento, le ventole dell'unità interna ed esterna si arrestano.
- Durante lo sbrinamento l'acqua defluisce dallo scarico ubicato sul fondo dell'unità esterna.

## ▼ Capacità di riscaldamento

Nel modo di riscaldamento il calore viene assorbito dall'esterno e introdotto nel locale. Questo modo di riscaldare è chiamato, appunto, "a pompa di calore". Se la temperatura esterna è troppo bassa, si raccomanda di usare un altro apparecchio di riscaldamento insieme il condizionatore.

## ▼ Dispositivo di protezione

- Arresta il condizionatore in caso di condizione di sovraccarico.
- Quando il dispositivo di protezione si attiva il condizionatore si arresta e sul telecomando iniziano a lampeggiare i codici di funzionamento e di controllo.

## ▼ Quando si attiva il dispositivo di protezione

- Disinserire l'interruttore di sicurezza automatico e controllare a fondo il condizionatore. Continuare a usarlo in questa condizione potrebbe divenire causa di malfunzionamento.
- Controllare che i filtri dell'aria siano installati. Se non lo sono, lo scambiatore di calore si potrebbe essere intasato di polvere con conseguente possibilità di perdite d'acqua.

## ▼ Durante il raffreddamento

- La presa e/o lo scarico dell'aria dell'unità esterna sono occlusi.
- Soffia in continuazione forte vento contro lo scarico dell'aria dell'unità esterna.

## ▼ Durante il riscaldamento

- I filtri dell'aria sono molto intasati di polvere.
- La presa e/o lo scarico dell'aria dell'unità interna sono occlusi.

## ▼ Non disinserire l'interruttore di sicurezza automatico.

- Durante i periodi d'uso del condizionatore non spegnerlo né accenderlo mai disinserendo l'interruttore di sicurezza automatico, bensì agire sempre sul tasto di accensione e spegnimento del telecomando.

## ▼ Accumulo di neve e congelamento dell'unità esterna

- Nelle aree nevose le prese d'ingresso e l'uscita dell'aria dell'unità esterna si ostruiscono spesso di neve o si congelano. Se si lascia l'unità esterna in tale condizione si potrebbe verificare un malfunzionamento o il degrado della capacità di riscaldamento del sistema.
- Nelle aree particolarmente fredde è altresì raccomandabile controllare spesso il tubo di scarico affinché l'acqua non congeli sia nel tubo stesso sia all'interno dell'unità interna. Qualora ciò dovesse accadere si potrebbe verificare un malfunzionamento o il degrado della capacità di riscaldamento del sistema.

# 16 INSTALLAZIONE

## ◆ Non installare il condizionatore nei seguenti luoghi

- Non installare il condizionatore d'aria entro un raggio inferiore a 1 m da un televisore, da un impianto stereo o apparecchio radio. Se si installa l'unità in luoghi simili, il rumore emesso dal condizionatore può compromettere il funzionamento di tali apparecchi.
- Vicino ad apparecchi funzionanti in alta frequenza, ad esempio una macchina da cucire o un massaggiatore per uso professionale; in caso contrario il condizionatore potrebbe non funzionare correttamente.
- In un luogo con polveri di ferro o altre polveri metalliche in sospensione nell'atmosfera. Qualora queste dovessero aderire o accumularsi dentro il condizionatore si potrebbe verificare una combustione spontanea e, quindi, un incendio.
- Non installare il condizionatore d'aria in luoghi umidi o oleosi, o in luoghi caratterizzati da produzione di vapori, fuliggine o gas corrosivi.
- Non installare il condizionatore d'aria in luoghi caratterizzati dalla presenza di sale, ad esempio in riva al mare.
- Non installare il condizionatore d'aria in luoghi in cui viene usata una grande quantità di olio per macchine.
- Non installare il condizionatore d'aria in luoghi in cui può essere normalmente esposto a forte vento, ad esempio in riva al mare.
- Non installare il condizionatore d'aria in luoghi caratterizzati da produzione di gas sulfurei, ad esempio in località termali.
- Non installare il condizionatore su imbarcazioni o gru mobili.
- Non installare il condizionatore d'aria in atmosfere acide o alcaline (in prossimità di sorgenti calde o in stabilimenti chimici, in luoghi caratterizzati dalla presenza di emissioni derivanti da combustione). In tali condizioni, infatti, si può verificare la corrosione dell'aletta in alluminio e del tubo in rame dello scambiatore di calore.
- Vicino a un ostacolo, ad esempio una bocca di ventilazione o un apparecchio d'illuminazione, che possa disturbare lo scarico dell'aria. (I flussi d'aria turbolenti possono provocare un calo delle prestazioni o la disattivazione dei dispositivi.)
- Non utilizzare il condizionatore d'aria per altri scopi come la conservazione di cibi, di strumenti di precisione o di oggetti d'arte o in luoghi adibiti all'allevamento di animali o alla coltivazione di piante. (Questo può degradare la qualità dei materiali conservati.)
- Non installare il condizionatore sopra un oggetto che non deve bagnarsi. (In presenza di un'umidità dell'80 % o superiore, o in caso di intasamento dell'apertura di scarico, si potrebbe verificare la caduta di gocce di condensa.)
- Non installare il condizionatore in luoghi in cui si fa uso intenso di solvente organico.
- Non installare il condizionatore vicino a una porta o finestra esposta all'aria umida esterna. Ciò potrebbe provocare la formazione di condensa sul condizionatore.
- Non installare il condizionatore in luoghi in cui si fa uso frequente di spray speciali.

## ◆ Fare attenzione al rumore e alle vibrazioni

- Non installare il condizionatore in un luogo in cui il rumore o l'aria calda prodotta dall'unità esterna possa disturbare i vicini.
- Installare il condizionatore d'aria su una base solida e stabile, in modo da impedire fenomeni di risonanza o trasmissione del rumore e delle vibrazioni.
- Se l'unità interna è in funzione, è possibile che le altre unità interne non in funzione emettano qualche suono.

# 17 CARATTERISTICHE TECNICHE

Modelli	Livello di rumore (dBA)		Peso (kg)
	Raffreddamento	Riscaldamento	
RAV-HM301KRTP-E	*	*	10
RAV-HM401KRTP-E	*	*	10
RAV-HM561KRTP-E	*	*	14
RAV-HM801KRTP-E	*	*	14
RAV-HM901KRTP-E	*	*	14

\* Meno di 70 dBA

**Informazioni sul prodotto per la progettazione ecocompatibile. (Regulation (EU) 2016/2281)**  
<http://ecodesign.toshiba-airconditioning.eu/en>

## Dichiarazione di conformità

Produttore: Toshiba Carrier (Thailand) Co., Ltd.  
 144 / 9 Moo 5, Bangkadi Industrial Park, Tivanon Road, Tambol Bangkadi,  
 Amphur Muang, Pathumthani 12000, Thailand

Titolare TCF: TOSHIBA CARRIER EUROPE S.A.S  
 Route de Thil 01120 Montluel FRANCE

Con la presente si dichiara che i seguenti apparecchi:

Denominazione generica: Condizionatore d'aria

Modello / tipo: RAV-HM301KRTP-E, RAV-HM401KRTP-E, RAV-HM561KRTP-E,  
 RAV-HM801KRTP-E, RAV-HM901KRTP-E

Nome commerciale: Condizionatori d'aria delle serie a inverter digitale/Super inverter digitale

Sono conformi alle disposizioni della direttiva Macchine (Directive 2006/42/EC) e ai relativi regolamenti convertiti in legge nazionale.

### NOTA

La presente dichiarazione perde validità qualora il condizionatore sia sottoposto a modifiche tecniche e/o d'uso senza il consenso del produttore.

## Dichiarazione di conformità

Produttore: Toshiba Carrier (Thailand) Co., Ltd.  
144 / 9 Moo 5, Bangkadi Industrial Park, Tivanon Road, Tambol Bangkadi,  
Amphur Muang, Pathumthani 12000, Thailand

Titolare TCF: TOSHIBA CARRIER UK LTD.  
Porsham Close Belliver Industrial Estate Roborough Plymouth Devon  
PL6 7DB United Kingdom

Con la presente si dichiara che i seguenti apparecchi:

Denominazione generica: Condizionatore d'aria

Modello / tipo: RAV-HM301KRTP-E, RAV-HM401KRTP-E, RAV-HM561KRTP-E,  
RAV-HM801KRTP-E, RAV-HM901KRTP-E

Nome commerciale: Condizionatori d'aria delle serie a inverter digitale/Super inverter digitale

È conforme alle normative della Direttiva Macchine (Sicurezza) 2008

### NOTA

La presente dichiarazione perde validità qualora il condizionatore sia sottoposto a modifiche tecniche e/o d'uso senza il consenso del produttore.



# **Toshiba Carrier (Thailand) Co., Ltd.**

144 / 9 Moo 5, Bangkadi Industrial Park, Tivanon Road, Tambol Bangkadi, Amphur Muang, Pathumthani 12000, Thailand